



Gebruikershandleiding

Voor elektrische toestellen met een DRU Bluetooth afstandsbediening

Bewaar dit document zorgvuldig



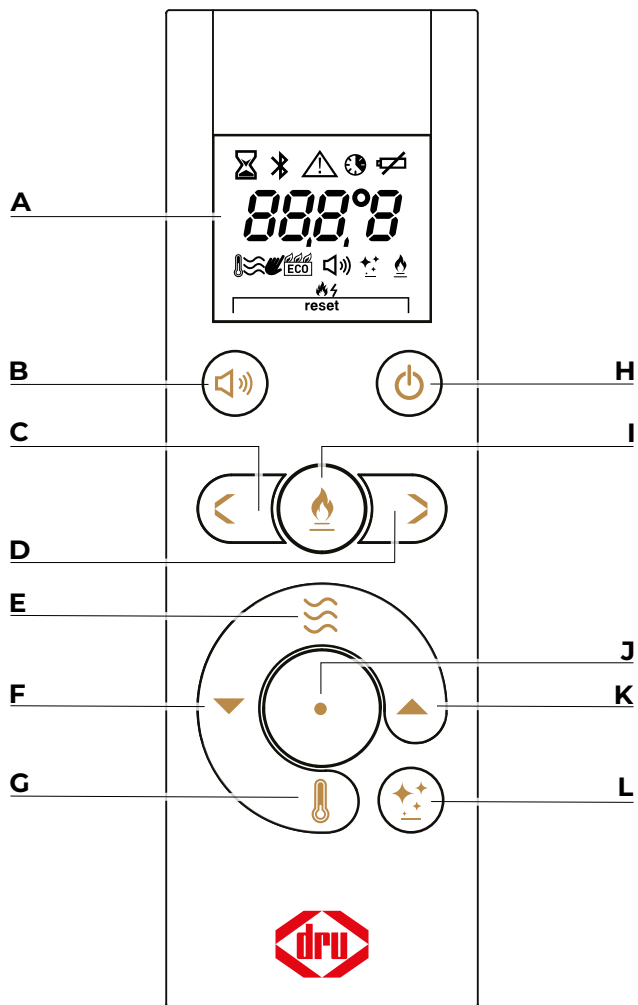



































38C-2829

- A** - Display
- B** - Geluid
- C** - Vorige
- D** - Volgende
- E** - Verwarming
- F** - Temp. omlaag

- G** - Thermostaat
- H** - Aan/Uit
- I** - Geen functie
- J** - Functieknop
- K** - Temp. omhoog
- L** - Gloei

Knop	Display	Omschrijving
		Toestel in- en uitschakelen Blz. 16, paragraaf 5.1
		Geluid aan/ uit Blz. 16, paragraaf 5.5
		Verwarming inschakelen Blz. 17, paragraaf 5.6
		Thermostaat inschakelen Blz. 18, paragraaf 5.7
		Gloei aan/uit Blz. 16, paragraaf 5.4
		Bluetooth pairing mode Blz. 13, paragraaf 4.1.2
		Temperatuurweergave <i>De huidige gemeten kamertemperatuur</i>
		Verbinding verloren Blz. 21, paragraaf 5.10
		Actie in uitvoering <i>Een actie wordt uitgevoerd</i>
		Bluetooth verbindingstatus Blz. 14, paragraaf 4.1.2
		Foutmelding Blz. 22, hoofdstuk 6
		Klokprogramma aan/uit Blz. 19, paragraaf 5.8
		Batterijen vervangen Blz. 12, paragraaf 4.1.1
		Firmware update afstandsbediening Blz. 21, paragraaf 5.10
		Signaalsterkte Blz. 23, paragraaf 6.2
		Toestel resetten Blz. 24, paragraaf 6.3
		Verbinding verbreken Blz. 16, paragraaf 5.1
		Celsius/Fahrenheit Blz. 20, paragraaf 5.9
		Afstandsbediening koppelen Blz. 14, paragraaf 4.1.2

Inhoud

1. Inleiding	5
2. Veiligheid	6
2.1 Voorzorgsmaatregelen / veiligheidsinstructies	6
2.1.1 Veiligheid installatie	6
2.1.2 Veiligheid mens en dier	7
2.1.3 Veiligheid door onderhoud	8
2.2 EU-Conformiteitsverklaring	9
3. Ingebruikname toestel	10
3.1 Eerste ingebruikname	10
3.2 Bescherming	10
3.3 Hoofdschakelaar	11
4. Ingebruikname afstandsbediening en Drufire App	12
4.1 Afstandsbediening klaar maken voor gebruik	12
4.1.1 Batterijen plaatsen/vervangen 	12
4.1.2 Afstandsbediening koppelen	14
4.1.3 Afstandsbediening ontkoppelen	14
4.2 DRU Fire App	15
4.2.1 DRU Fire App koppelen	15
5. Bediening van het toestel	16
5.1 Uitschakelen van het toestel 	16
5.1.1 Inschakelen toestel 	16
5.1.2 Selecteren Vlambeeld	16
5.1.3 In/Uitschakelen Gloei 	16
5.1.4 In/Uitschakelen Geluid 	16
5.1.5 Handmatige bediening verwarming 	17
5.1.6 Thermostaat 	18
5.1.7 Klokprogramma 	19
5.1.8 Temperatuurweergave in Celsius of Fahrenheit	20
5.1.9 Afstandsbediening updaten	21
6. Storing	22
6.1 Foutmelding <i>L05</i> 	22
6.2 Signaalsterkte meten	23
6.3 Factory reset	24
7. Onderhoud	25
7.1 Schoonmaken van de ruit(en)	26
8. Milieu	27
8.1 Algemeen	27
8.2 Toestel	27
9. Garantie	27
10. Technische gegevens afstandsbediening	27

1. Inleiding

Als fabrikant van gas- en elektrische haarden ontwikkelt en produceert DRU producten volgens de hoogst mogelijke kwaliteits-, prestatie- en veiligheidseisen. Dit toestel heeft een CE-label; het voldoet daarmee aan de essentiële eisen van de Europese richtlijnen. Bij het toestel worden een installatiehandleiding en een gebruikershandleiding geleverd. De installatie en onderhoud van het toestel dienen door een professioneel gecertificeerd vakman die over bewezen kennis en aantoonbare bekwaamheid beschikt te worden uitgevoerd, hierna te noemen vakbekwaam installateur.

Deze gebruikershandleiding bevat alle informatie die nodig is om het toestel op een juiste en veilige manier te bedienen. Lees deze handleiding zorgvuldig door voordat het toestel in gebruik wordt genomen. Als gebruiker mogen alleen de in de gebruikershandleiding beschreven handelingen uitgevoerd worden. Voor overige werkzaamheden dient een vakbekwaam installateur ingeschakeld te worden. Neem bij vragen of twijfel altijd contact op met de dealer.

In de handleiding worden de volgende markeringen gebruikt om belangrijke informatie aan te geven:



Uit te voeren acties.



Tips en aanvullende informatie.



Noodzakelijke instructies ter voorkoming van mogelijke problemen bij installatie en/of gebruik.



Noodzakelijke instructies ter voorkoming van brand, persoonlijk letsel of andere ernstige schades.

2. Veiligheid

2.1 Voorzorgsmaatregelen / veiligheidsinstructies









- Lees dit hoofdstuk over veiligheid zorgvuldig door en volg de gestelde maatregelen en instructies in deze handleiding nauwkeurig op.

2.1.1 Veiligheid installatie

-  Het toestel wordt gevoed door 230VAC 50Hz.
-  Maak geen wijzigingen aan het toestel.
-  Bij storingen en/of slecht functioneren, verwijder de stekker uit het stopcontact en neem contact op met de dealer.

-  Bij een gescheurde of gebroken ruit het toestel nooit gebruiken. Verwijder de stekker uit het stopcontact en laat de ruit vervangen.
-  Houd brandbare voorwerpen en/of materialen zoals gordijnen op minimaal 80 cm afstand van het toestel tenzij anders aangegeven in de installatiehandleiding.
-  Laat geen kleding, handdoeken e.d. op en/of dichtbij het toestel drogen ter voorkoming van brand.
-  Vermijd contact met hete delen van het toestel ter voorkoming van brandwonden.
-  Bij een beschadigde stekker of netsnoer, dient deze direct vervangen te worden. Laat dit uitvoeren door een gekwalificeerd persoon.
-  Als het toestel gedurende langere tijd niet gebruikt gaat worden, is het verstandig om de batterijen in de afstandsbediening te verwijderen om beschadiging door lekkende batterijen te voorkomen.

2.1.2 Veiligheid mens en dier

-  Laat kinderen en personen, die de consequenties van hun handelen slecht overzien, nooit alleen bij een ingeschakeld toestel.
-  Leg de afstandsbediening buiten het bereik van kinderen en personen die de consequenties van hun handelen slecht overzien.
-  Alleen wanneer er toezicht is door een ervaren persoon, of wanneer er instructies zijn gegeven over de bediening en de daarbij behorende veiligheidsrisico's, mag het toestel bediend worden door kinderen vanaf 8 jaar en ouder, personen met verminderde fysieke, sensorische of mentale capaciteiten en personen met gebrek aan ervaring en kennis.
-  Kinderen mogen niet met het apparaat spelen.
-  Reiniging en gebruikersonderhoud mag niet door kinderen worden gedaan zonder toezicht.
-  Het toestel mag uitsluitend bediend worden met de afstandsbediening en/of de DRU Fire App mits er toezicht op het toestel is.
-  Bij besturing met bijvoorbeeld de thermostaatfunctie of de DRU Fire App kan het toestel ingeschakeld worden zonder dat daar een direct commando voor is gegeven. Neem maatregelen om in dergelijke gevallen schade en onveilige situaties te voorkomen.
-  Indien gebruik wordt gemaakt van de DRU Fire App dienen maatregelen genomen te worden om hacken en als gevolg daarvan onbedoeld inschakelen van het toestel te voorkomen.

- ⚠ Het toestel is ontworpen voor sfeer en verwarmingsdoeleinden. Dit houdt in dat alle zichtbare oppervlaktes, inclusief de ruit heter dan 100°C kunnen worden. Het is aan te bevelen altijd een afschermrooster voor het toestel te plaatsen als er kinderen, ouderen of personen met verminderde fysieke, sensorische of mentale capaciteiten in dezelfde ruimte als het toestel aanwezig zijn. Indien deze kwetsbare personen regelmatig zonder toezicht in de ruimte aanwezig zijn dient er een vaste afscherming rond om het toestel te worden gerealiseerd.

2.1.3 Veiligheid door onderhoud

- ⚠ Het toestel dient geïnstalleerd te worden door een vakbekwaam installateur.
- ⚠ Laat het onderhoud minimaal 1x per jaar uitvoeren door een vakbekwaam installateur.
- ⚠ Laat de ruit(en) afkoelen naar kamertemperatuur voor het reinigen.
- ⚠ Neem contact op met de dealer voor het veilig en correct verwijderen van het toestel.

2.2 EU-Conformiteitsverklaring

Hierbij verklaren wij, DRU Verwarming B.V., dat het type radioapparatuur 'Remote Control DRU RC BLE' conform is met de Richtlijn 2014/53/EU.

De volledige tekst van de EU-Conformiteitsverklaring kan worden geraadpleegd op het volgende internetadres: druservice.com

3. Ingebruikname toestel

3.1 Eerste ingebruikname

- ⚠ Als de boezem van steenachtige materialen is gemaakt of is afgewerkt met stucwerk dient deze minimaal 6 weken te drogen voordat deze in gebruik genomen wordt.

3.2 Bescherming

- ⚠
 - Om onveilige situaties te voorkomen, dienen de onderstaande maatregelen en instructies nauwkeurig opgevolgd te worden.
 - Laat geen kleding, handdoeken e.d. op en/of dichtbij het toestel drogen ter voorkoming van brand;
 - Vermijd contact met hete delen van het toestel ter voorkoming van brandwonden;
 - Laat kinderen en personen die de consequenties van hun handelen slecht overzien nooit alleen bij een verwarmend toestel;
 - Leg de afstandsbediening buiten bereik van kinderen en personen die de consequenties van hun handelen slecht overzien.

3.3 Hoofdschakelaar

Het toestel is voorzien van een hoofdschakelaar aan de binnenzijde van de bovenste sierstrip (Afb. 3-1). Met deze hoofdschakelaar is het totale elektrische systeem van het toestel uit te schakelen.

- ⚠ - De hoofschakelaar maakt het toestel niet volledig spanningsvrij.
- Voor schoonmaakwerkzaamheden en/of onderhoud in het toestel dient de stekker altijd uit het stopcontact verwijderd te worden.

- ⚠ Zorg voor gebruik van de haard dat de hoofschakelaar aan staat.

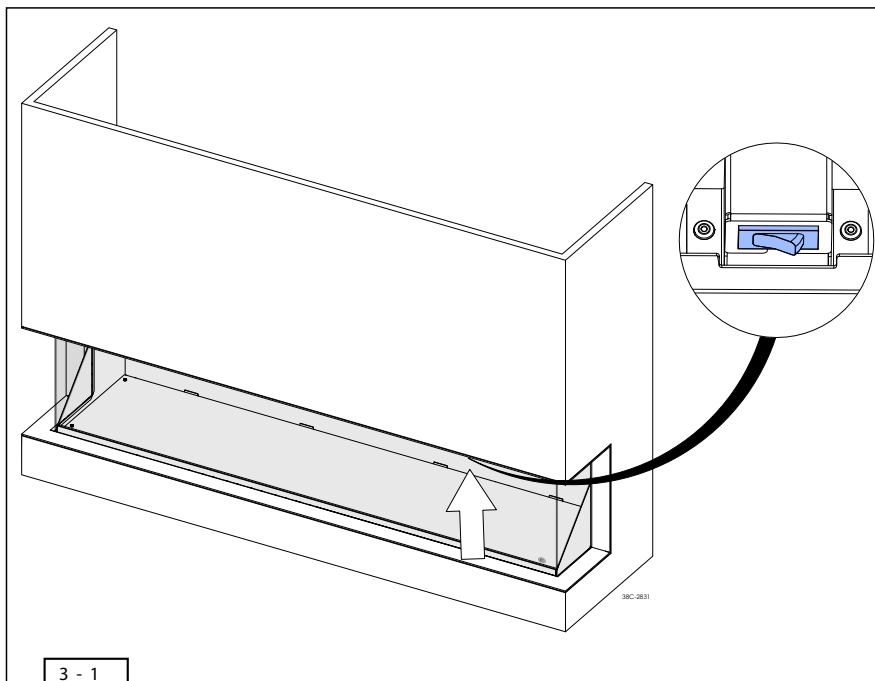

4. Ingebruikname afstandsbediening en Drufire App

Het is mogelijk om op meerdere manieren het toestel te bedienen. Deze worden in de volgende paragrafen beschreven.

4.1 Afstandsbediening klaar maken voor gebruik

Het toestel wordt geleverd met een afstandsbediening.

De functies en mogelijkheden hiervan worden in de volgende sub paragrafen beschreven.

- 💡 Het  icoon op het display van de afstandsbediening toont de huidige status van de verbinding met het toestel:
 - Niet zichtbaar: Geen verbinding met het toestel
 - Knippert: Verbinding aan het zoeken met het toestel
 - Zichtbaar: Verbonden met het toestel

4.1.1 Batterijen plaatsen/vervangen

De afstandsbediening werkt met twee AA Alkaline batterijen.

Wanneer in het display het  symbool brandt dienen de batterijen te worden vervangen.

- 💡
 - Het is niet mogelijk om oplaadbare batterijen te gebruiken.
 - Wanneer de batterijen helemaal leeg zijn, zal het display niets meer weergeven. Voorzie de afstandsbediening tijdig van nieuwe batterijen.
 - Het tijdig vervangen van de batterijen voorkomt tevens mogelijke schade aan de electronica door lekkende batterijen.
- Verwijder de klep van het batterijencompartiment door deze licht in te duwen en van de afstandsbediening af te schuiven (Afb. 4-1, 1).
- Verwijder de oude batterijen uit de houder (Afb. 4-1, 2).
- Plaats de nieuwe batterijen in de houder (Afb. 4-1, 2).
- 💡 Aan de binnenzijde van het batterijencompartiment is de juiste oriëntatie van de te plaatsen batterijen afgebeeld.
- Plaats de klep terug, schuif deze omhoog en klik deze vast om te vergrendelen (Afb. 4-1, 3).
- ⚠ Lever de lege batterijen in bij een hiervoor bestemd inzamelpunt.

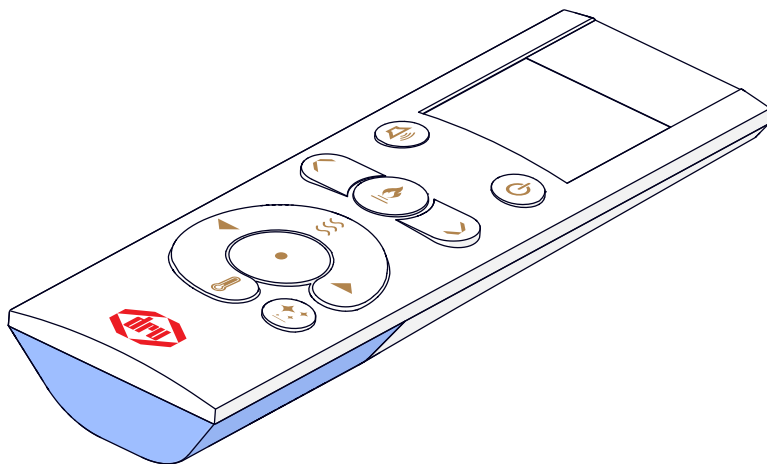

1

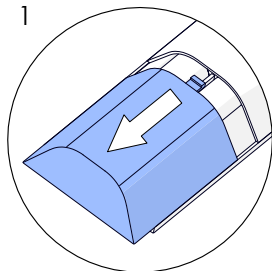

2

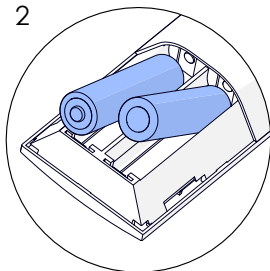

3

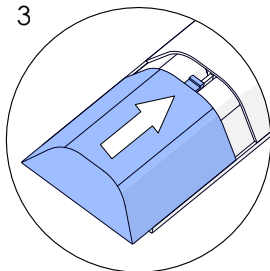





4 - 1

38C-2830

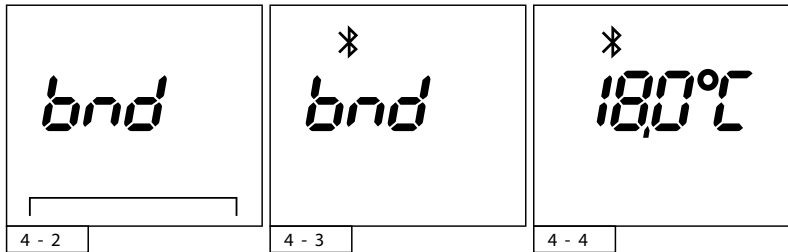
4.1.2 Afstandsbediening koppelen



Voordat het toestel in gebruik kan worden genomen dient deze gekoppeld te worden met het de afstandsbediening. Volg hiervoor de onderstaande stappen:



- 💡 De afstandsbediening dient in *bnd* modus te staan om te kunnen koppelen met het toestel (Afb. 4-2). Zie Paragraaf 4.1.3 voor instructies indien dit niet het geval is.
- Schakel het toestel uit en wacht enkele seconden.
- Schakel het toestel in en wacht tot het geluidsignaal.
- 💡 Na het inschakelen is het gedurende 5 minuten mogelijk de afstandsbediening te koppelen met het toestel.
- Druk tegelijkertijd op de knoppen  en . Tijdens het koppelen met het toestel knippert het  icoon (Afb. 4-3).
- Bij het succesvol koppelen brandt het  icoon continu en wordt de huidige kamertemperatuur getoond. De afstandsbediening is nu klaar voor gebruik (Afb. 4-4).

4.1.3 Afstandsbediening ontkoppelen

Volg onderstaande stappen om de afstandsbediening te ontkoppelen van het toestel:

- Druk eerst op de functieknop  en direct daaropvolgend op de knop . Houd deze samen ingedrukt gedurende enkele seconden totdat het icoon *bnd* op het display verschijnt (Afb. 4-2). De afstandsbediening is nu ontkoppeld van het toestel.
- 💡 Zie voor het (opnieuw) koppelen van de afstandsbediening paragraaf 4.1.2.

4.2 DRU Fire App

De gratis DRU Fire App maakt het mogelijk het toestel met een smartphone of tablet te bedienen.

De DRU Fire App is beschikbaar voor iOS en Android toestellen.



4.2.1 DRU Fire App koppelen

Volg de onderstaande stappen voor het koppelen van de DRU Fire App met het toestel:

- 💡 - De afstandsbediening dient gekoppeld te zijn met het toestel voordat de App gekoppeld kan worden met het toestel (paragraaf 4.2.2).
- Voor optimale functionaliteit en veiligheid is het essentieel om altijd de nieuwste versie van de Drufire App, evenals de firmware van het toestel en de afstandsbediening, te gebruiken.
- Open de Drufire App en volg de stap-voor-stap aanwijzingen om de App te koppelen met het toestel.
- 💡 - Schakel het toestel in met een zichtbaar vlambeeld.
- Zet het toestel in **PAI 1** Modus door op de afstandsbediening gedurende 5 seconden de knop ● ingedrukt te houden (Afb. 4-5).

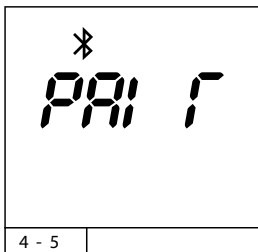

5. Bediening van het toestel

5.1 Uitschakelen van het toestel

Het toestel kan uitgeschakeld worden door op de knop  te drukken. Het toestel zal direct uitschakelen.

5.2 Inschakelen toestel

Volg onderstaande stap om het toestel op te starten.





Druk de knop  in. Het toestel zal direct beginnen met de opstartcyclus.



Als de opstartcyclus is afgerond verschijnt het  icoon op het display.

5.3 Selecteren Vlambeeld

Doormiddel van de  en  knoppen kan het volgende of vorige vlambeeld geselecteerd worden.

5.4 In/Uitschakelen Gloei

De gloei kan worden in- en uitgeschakeld door op de knop  te drukken. Het aanpassen van de kleur, intensiteit en snelheid is enkel mogelijk via de app.







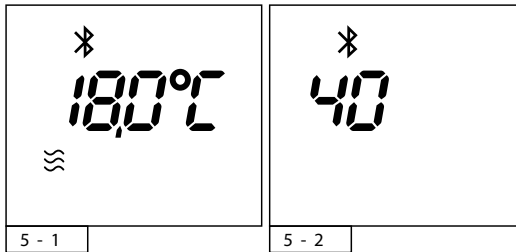

5.5 In/Uitschakelen Geluid

Het geluid kan worden in- en uitgeschakeld door op de knop  te drukken.

5.6 Handmatige bediening verwarming

Door middel van de handmatige bediening kan, in 2 standen, het verwarmingselement ingesteld worden. Volg onderstaande stappen om de verwarming in te stellen:







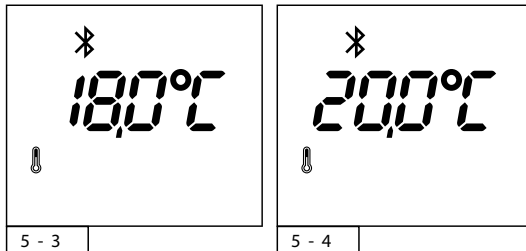

- Druk op de knop  om het toestel in te schakelen.
 - Druk op de knop  om de handmatige bediening in te schakelen. Het  icoon verschijnt nu op het display.
 - Gebruik de knoppen  en  om de gewenste stand in te stellen. Verwarmingsstand 1 voor half vermogen of verwarmingsstand 2 voor vol vermogen. Gedurende enkele seconden blijft de ingestelde stand op het display staan (Afb. 5-2), daarna keert de afstandsbediening terug naar het hoofdscherm (Afb.5-1).
 - De verwarmingsstand kan op elk gewenst moment aangepast worden door de bovenstaande stappen te herhalen.
 - Het verwarmingselement kan worden uitgeschakeld door opnieuw op de knop  te drukken. Het  icoon is nu niet meer zichtbaar.
-  Indien er een klokprogramma actief is en het toestel handmatig is ingeschakeld, zal bij een gepland schakelmoment in het klokprogramma, het toestel van instellingen wijzigen volgens het klokprogramma.

5.7 Thermostaat

Met de thermostaatfunctie wordt het verwarmingselement ingeschakeld aan de hand van de gewenste kamertemperatuur.



- Schakel de thermostaat in door op de knop  te drukken (Afb. 5-3).
- Gebruik de knoppen  en  om de gewenste temperatuur te selecteren.
- 💡 De temperatuur kan ingesteld worden tussen 5,0 en 35,0 °C.
- Gedurende enkele seconden blijft de geprogrammeerde temperatuur zichtbaar op het display (Afb. 5-4).
- De afstandsbediening keert vervolgens terug naar het hoofdscherm. De huidige kamertemperatuur wordt getoond (Afb. 5-3).
- Het  icoon is zichtbaar op het display.

- ⚠ Zorg dat de afstandsbediening zich in de ruimte van het toestel bevindt.
- 💡 - De afstandsbediening bevat een temperatuursensor. Leg deze daarom altijd neer op een vaste, tochtvrije plaats zonder direct zonlicht.
- Wanneer de ingestelde temperatuur is bereikt wordt het verwarmingselement uitgeschakeld.
- De thermostaatfunctie kan worden uitgeschakeld door opnieuw op de knop  te drukken. Het  icoon is nu niet meer zichtbaar op het display van de afstandsbediening.



- ⚠ De thermostaat heeft een cyclus van enkele minuten. Hierdoor kan het langer duren voordat de thermostaat functie reageert.

- ⚠ Indien er een klokprogramma actief is en het toestel handmatig is ingeschakeld, zal bij een gepland schakelmoment in het klokprogramma, het toestel van instellingen wijzigen volgens het klokprogramma.

5.8 Klokprogramma

Het klokprogramma dient ingesteld te worden door middel van de DRU Fire App. Indien er een klokprogramma actief is verschijnt het  icoon op het display van de afstandsbediening.

Het is mogelijk om het ingestelde klokprogramma handmatig in- en uit te schakelen met de afstandsbediening.

- Druk eerst op de functieknop  en direct daaropvolgend op de knop . Het  icoon zal bij het uitschakelen verdwijnen van het display (Afb. 5-5 en 5-6).

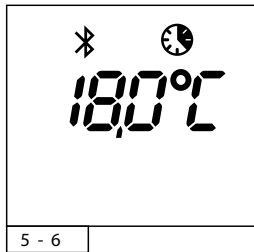
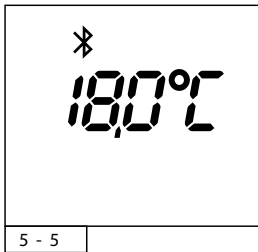

5.9 Temperatuurweergave in Celsius of Fahrenheit

De standaard temperatuurweergave is in Celsius. Het is mogelijk om de temperatuurweergave te wijzigen tussen Celsius en Fahrenheit.

Volg de onderstaande stappen om dit uit te voeren:

- Druk eerst op de functieknop ● en direct daaropvolgend op de knop 🌡️. Houd de knoppen gedurende 3 seconden ingedrukt.
- Het display laat de huidige gekozen temperatuureenheid zien. Gebruik de knoppen ▲ en ▼ om de gewenste temperatuureenheid te selecteren (Afb. 5-7 en 5-8).
- Wacht 2 seconden of druk op de knop 🌡️ om de keuze te bevestigen.

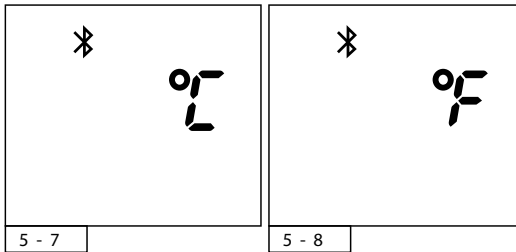

5.10 Afstandsbediening updaten

Het is mogelijk om de afstandsbediening te voorzien van een software update indien deze beschikbaar is. Om deze update uit te voeren is gebruik van de DRU Fire App vereist (paragraaf 4.1).

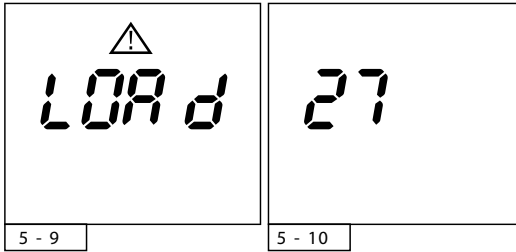

Volg de onderstaande stappen om de afstandsbediening te voorzien van een update:

- ⚠ Zorg er voor dat de batterijen in de afstandsbediening voldoende spanning bevatten en niet worden verwijderd tijdens het updaten.
 - Druk eerst op de functieknop ● en direct daaropvolgend op de knop ✨. Houd de knoppen gedurende 10 seconden ingedrukt.
 - Het display laat de melding *LOR d* zien (Afb. 5-9).
 - In de DRU Fire App kan het updateproces nu gestart worden. Volg hiervoor de stappen in de App.
- 💡 - Bij 20 seconden inactiviteit keert de afstandsbediening terug naar het hoofdscherm.
- Om het versienummer van de software op de afstandsbediening te vinden, dienen de batterijen verwijderd te worden uit de afstandsbediening. Bij het terugplaatsen van de batterijen verschijnt gedurende 3 seconden het versienummer op het display (Afb. 5-10).

6. Storing

6.1 Foutmelding *LOSt*

De afstandsbediening is de verbinding kwijt met het toestel.

Dit kan meerdere oorzaken hebben:

- De afstandsbediening is te ver verwijderd van het toestel.

Breng de afstandsbediening dichterbij het toestel.

- Het toestel is spanningsvrij.

Herstel de spanning op het toestel.

De afstandsbediening zal bij signaalverlies gedurende de eerste 30 seconden een leeg scherm met een zandloper laten zien (Afb. 6-1).

Bij signaalverlies langer dan 30 seconden verschijnt de foutmelding

LOSt en knippert het Bluetooth icoon  op het display (Afb. 6-2).



Gedurende de bovenstaande melding blijft de afstandsbediening zoeken naar het toestel en zal deze de verbinding automatisch herstellen wanneer het toestel en de afstandsbediening weer binnen elkaars bereik zijn.

Bij een signaalverlies langer dan 1 minuut zal de afstandsbediening stoppen met het zoeken naar het toestel (Afb. 6-3).



Bij het indrukken van een willekeurige knop zal de afstandsbediening gedurende 1 minuut proberen de verbinding te herstellen tussen het toestel en de afstandsbediening.

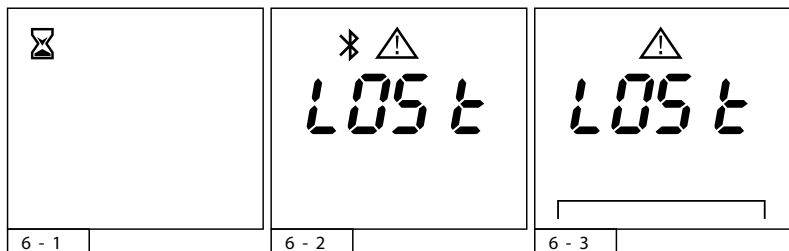

6.2 Signaalsterkte meten

Het is mogelijk om de ontvangen signaalsterkte van het toestel te meten op de afstandsbediening. Een goede signaalsterkte zit tussen de -20dB en -70dB, een slechte signaalsterkte zit onder de -70dB. Volg de onderstaande stappen om de signaalsterkte te controleren:

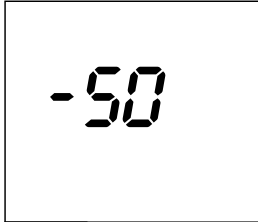



6 - 4

- Druk eerst op de functieknop ● en direct daaropvolgend op de knop ☞. Houd de knoppen gedurende 5 seconden ingedrukt.
- Op het display verschijnt de huidige gemeten signaalsterkte. (Afb. 6-4).
- 💡 Na 10 seconden wordt automatisch teruggekeerd naar het hoofdscherm. Elke knopaanslag verlengt deze functie met 10 seconden.

6.3 Factory reset

Wanneer het toestel herhaaldelijk in storing valt of niet uit storing komt, kan er een factory reset uitgevoerd worden.

-  Volg bij een storing altijd eerst de stappen in H3.3 voor een factory reset uit te voeren.
-  Neem contact op met de dealer bij het herhaaldelijk optreden en/of terugkeren van storing(en).
-  Bij een factory reset zullen alle voorkeurstellingen en vlambeelden verwijderd worden. Deze kunnen na de reset opnieuw ingesteld worden.
-  Druk eerst op de functieknop ● en direct daaropvolgend op de knop ⏻. Houd de knoppen gedurende 10 seconden ingedrukt om het toestel te resetten naar fabrieksinstellingen.
-  Verwijder het toestel in de Bluetooth instellingen van elk gekoppelde smart-device en verbind deze opnieuw zoals omschreven in H4.3.2.

7. Onderhoud

Het toestel dient minimaal één keer per jaar op een goede en veilige werking gecontroleerd te worden.



- Laat het onderhoud van het toestel uitsluitend uitvoeren door een vakbekwaam installateur.
- Bij een gescheurde of gebroken ruit het verwarmingselement niet gebruiken. Laat de ruit meteen vervangen.
- Breng zelf geen wijzigingen aan het toestel aan.



- Gebruik bij het reinigen geen bijtende of schurende schoonmaakmiddelen.
- Ongelakte RVS delen kunnen gereinigd worden met water, een zachte doek en eventueel een mild schoonmaakmiddel. Agressieve schoonmaakmiddelen (bijv. chloorhoudende of schurende) kunnen leiden tot roestvorming en/of doffe plekken.

7.1 Schoonmaken van de ruit(en)

Voor een optimale beleving van het toestel wordt aanbevolen de ruit schoon te maken.



De te reinigen ruit(en) moeten afgekoeld zijn tot kamertemperatuur.



Voorkom het beschadigen van de ruit(en).



- Gebruik een vochtige microvezel doek. Andere materialen zoals (keuken) papier, staalwol, etc. kunnen krassen veroorzaken.
- Als schoonmaakmiddel voor de ruiten wordt aanbevolen een goede kwaliteit glasreiniger te gebruiken.
- Draag tijdens het reinigen van de ruiten katoenen handschoenen om nieuwe vingerafdrukken te voorkomen.

8. Milieu

8.1 Algemeen

Verpakkingsmaterialen dienen afgevoerd te worden via de daarvoor bestemde afvalstromen.



Gooi lege batterijen niet bij het restafval maar lever deze in bij een hiervoor bestemd inzamelpunt.

8.2 Toestel

Het toestel dient op een verantwoorde en daarvoor bestemde wijze, verwerkt te worden.



Zet het toestel niet bij het ongesorteerde afval, maar lever het in bij een daarvoor bestemd inzamelpunt.



Neem contact op met de gemeente voor informatie over de beschikbare inzamelstromen.

9. Garantie

De fabrieksgarantie bedraagt 2 jaar na datum van aankoop.

Lakbeschadigingen die het gevolg zijn van voorwerpen die op of tegen het toestel zijn gevallen/geplaatst vallen niet onder de garantie.

De garantie op het DRU toestel wordt verleend via de dealer. Neem contact op met de dealer in het geval van vragen en/of klachten.

10. Technische gegevens afstandsbediening

Batterijen: 2x AA (Oplaadbare batterijen niet mogelijk)

Zendvermogen: 0,1mW (-9.9 dBm)

Zendfrequentie: 2402-2480 MHz

i am  since 1754

i am
everywhere



DRU Verwarming B.V.
PO Box 1021 | 6920 BA Duiven
Ratio 8 | 6921 RW Duiven
The Netherlands
+31 (0)26 - 319 5 319
www.drufire.com

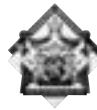

BY APPOINTMENT OF
THE COURT OF THE NETHERLANDS



www.drufire.com

