

Jøtul PF 732

Jøtul PF 732
Manual Version P01

FR	- Manuel d'installation, d'utilisation et d'entretien	2
DE	- Installations-, Bedienungs- und Wartungsanleitung	26
NL	- Handleiding voor installatie, gebruik en onderhoud	48



Jøtul PF 732

- FR - Avant utilisation, lire attentivement le manuel général d'installation, d'utilisation, et d'entretien
DE - Vor der Benutzung des Gerätes ist die allgemeine Installations-, Bedienungs- und Wartungsanleitung sorgfältig zu lesen
NL - Lees voorafgaand aan gebruik aandachtig de algemene instructies voor installatie, gebruik en onderhoud



Les manuels fournis avec le produit doivent être conservés pendant toute la durée de vie du produit. Die mit dem Produkt gelieferten Anleitungen müssen während der gesamten Lebensdauer des Produkts aufbewahrt werden. De met het product meegeleverde handleiding moet gedurende de volledige gebruiksduur van het product worden bewaard.

FRANCAIS

SOMMAIRE

1 PRÉAMBULE	3	8 OPÉRATIONS PRÉLIMINAIRES	13
1.1 Symboles.....	3	8.1 Remplissage des pellets.....	13
1.2 Destination d'usage.....	3	8.2 Alimentation électrique.....	13
1.3 Objectifs et contenu du manuel.....	3	8.3 Paramétrages préliminaires.....	13
1.4 Entretien du manuel.....	3	9 UTILISATION DU POÊLE	14
1.5 Mise à jour du manuel.....	3	9.1 Allumage.....	14
1.6 Généralités.....	3	9.2 Modification des paramètres.....	14
1.7 Principales normes de sécurité de référence à respecter.....	3	9.3 Extinction.....	14
1.8 Garantie légale.....	4	9.4 Fonctionnement avec un thermostat ambiant.....	15
1.9 Limites de responsabilité du fabricant.....	4	9.5 Fonctionnement avec une sonde ambiante installée sur le poêle ...	15
1.10 Caractéristiques de l'utilisateur.....	4	9.6 Conditions de tirage.....	15
1.11 Assistance technique.....	4	10 FONCTIONS DISPONIBLES	15
1.12 Pièces détachées.....	4	10.1 Fonction timer.....	15
1.13 Plaque signalétique.....	4	10.2 Fonction économie "Eco Mode".....	16
1.14 Livraison du poêle.....	4	10.3 Fonction delta de rallumage.....	16
2 RECOMMANDATIONS DE SÉCURITÉ	4	10.4 Fonction autonomie.....	16
2.1 Recommandations pour l'installateur.....	4	10.5 Fonction ravitaillement.....	16
2.2 Recommandations pour le responsable de l'entretien.....	4	10.6 Rallumage après une coupure de courant.....	16
2.3 Consignes destinées à l'utilisateur.....	5	10.7 Fonction "Blocage clavier".....	16
3 CARACTÉRISTIQUES DU COMBUSTIBLE	5	10.8 Température minimum.....	16
3.1 Caractéristiques du combustible.....	5	11 GESTION DES ALARMES	17
3.2 Stockage du pellet.....	5	12 ENTRETIEN	18
4 MANUTENTION ET TRANSPORT	6	12.1 Mesures de sécurité.....	18
4.1 Retrait du poêle de la palette de transport.....	6	12.2 Entretien ordinaire à l'adresse de l'utilisateur.....	18
5 PRÉPARATION DU LIEU D'INSTALLATION	6	12.3 Entretien extraordinaire.....	20
5.1 Considérations générales.....	6	13 DESTRUCTION ET MISE AU REBUT	20
5.2 Mesures pour la sécurité.....	6	SCHÉMA DE BRANCHEMENT ÉLECTRIQUE	21
5.3 Lieu d'installation du poêle.....	6	CARACTÉRISTIQUES TECHNIQUES	22
5.4 Air de combustion.....	7	DESCRIPTION	23
5.5 Evacuation de la fumée.....	8	DIMENSIONS	24
6 INSTALLATION	10		
6.1 Mise à niveau du poêle.....	10		
6.2 Branchements.....	10		
6.3 Configuration initiale.....	11		
7 DESCRIPTION DU POÊLE	11		
7.1 Clavier de commande.....	11		
7.2 Utilisation du clavier de commande.....	12		
7.3 Paramètres de fonctionnement.....	13		

1 PRÉAMBULE

Les appareils de chauffage Jøtul (dénommés ci-après poêles à granulés) sont construits et assemblés suivant les prescriptions de sécurité indiquées dans les directives européennes de référence.

Ce manuel est destiné à l'usage des utilisateurs, des installateurs, poseurs et manutentionnaires des poêles. En cas de doute, sur le contenu de cette notice, et pour chaque éclaircissement, contactez le fabricant, ou le revendeur agréé, en citant le numéro du paragraphe faisant objet de la demande.

L'impression, la traduction et la reproduction, même partielle, de ce document doivent être soumis à autorisation écrite de la société JØTUL.

Les informations techniques, les représentations graphiques et spécifiques, présentes dans cette notice, ne doivent pas être divulguées à un tiers.

Ne pas mettre en œuvre un poêle, si l'installateur ou le poseur n'a pas compris parfaitement ce qui est indiqué dans ce manuel. En cas de doute, demander toujours l'intervention d'un technicien agréé JØTUL.

JØTUL se réserve le droit d'apporter toutes modifications spécifiques et techniques et/ou fonctionnelles sur le poêle, à tout moment, sans aucun préavis.

1.1 SYMBOLES

Dans le présent manuel, les indications, instructions ou recommandations les plus importantes sont accompagnées selon les cas d'un des symboles suivants :



Indications relatives à la bonne utilisation du poêle et aux responsabilités des personnes amenées à intervenir sur celui-ci



Indications relatives au respect d'une règle spécifique pour prévenir les risques de dommages physiques et matériels.

1.2 DESTINATION D'USAGE



L'équipement du poêle JØTUL est conçu pour chauffer l'intérieur de la maison. D'une technologie avancée, il est alimenté avec des granulés de bois par un mode de fonctionnement automatique.

Le chauffage fonctionne uniquement avec la porte du poêle fermée.

Vous ne devez jamais ouvrir cette porte pendant le fonctionnement du poêle.



L'utilisation prévue et les configurations indiquées du poêle ci-dessous sont les seules autorisées par le fabricant. Ne pas utiliser l'appareil de chauffage en désaccord avec les directives fournies.

1.3 OBJECTIFS ET CONTENU DU MANUEL

Le but de ce manuel est de fournir à l'installateur certaines règles fondamentales et les bases pour une bonne installation ainsi que la maintenance. Le respect scrupuleux de ce qui est décrit dans ce manuel garantit un niveau élevé de sécurité et de longévité du poêle.

1.4 ENTRETIEN DU MANUEL

CONSERVATION ET CONSULTATION

Le manuel devra être soigneusement conservé et devra être disponible pour consultation par l'utilisateur ainsi que les professionnels intervenant pour le montage et l'entretien.

Le manuel de montage est une partie intégrante du poêle

DÉTÉRIORATION OU PERTE

Si vous en avez le besoin: demander un nouvel exemplaire à votre revendeur JØTUL.

VENTE DU POÊLE

À la rétrocession du poêle, l'utilisateur est tenu de remettre au nouveau propriétaire, le manuel.

1.5 MISE A JOUR DU MANUEL

Ce manuel est conforme aux connaissances techniques disponibles au moment de la commercialisation du poêle.

Les poêles vendus avec toute la documentation technique nécessaire ne sauraient être considérés non-conformes par JØTUL, suite à d'éventuelles modifications ou applications de nouvelles technologies sur les appareils commercialisés par la suite.

1.6 GÉNÉRALITÉS

INFORMATIONS

Pour tout échange d'informations avec le fabricant du poêle mentionner le numéro de série et les données d'identification figurant dans la fiche technique dédiée.

RESPONSABILITÉS

La fourniture du présent manuel décharge JØTUL de toute responsabilité aussi bien civile que pénale en cas de dommages provoqués par le non respect, quand bien même partiel, des indications et instructions figurant dans le présent manuel.

JØTUL décline également toute responsabilité en cas d'utilisation impropre ou non conforme de l'appareil, en cas de modification et/ou de réparations effectuées sans autorisation, de même qu'en cas d'utilisation de pièces détachées qui ne seraient pas d'origine, ou non adaptées au modèle du poêle, objet du présent manuel.

ENTRETIEN EXTRAORDINAIRE

Les opérations de maintenance doivent être effectuées par du personnel qualifié pour intervenir sur le modèle de poêle qui est référencé dans ce manuel.

RESPONSABILITÉS DES TRAVAUX D'INSTALLATION

La responsabilité de l'ensemble des travaux d'installation du poêle ne peut pas être considérée comme à la charge de JØTUL.

- Seul l'installateur, est chargé d'effectuer les contrôles sur l'existence d'une entrée d'air de combustion et de sa section conformément aux normes en vigueur, ainsi que la conformité des solutions proposées pour l'installation du poêle conformément aux DTU 24-1 et 24-2 ainsi qu'à l'arrêté du 22 Octobre 1969.
- Il doit également satisfaire à toutes les normes de sécurité fixées par une législation spécifique en vigueur dans l'État où le poêle est installé.
- L'installateur devra posséder les qualifications requises dans la directive européenne N° 2009/28/CE du 23/04/2009 JOUE du 05/06/2009 article 14-3.

UTILISATION

L'utilisation de l'appareil est soumis, ainsi que les exigences contenues dans le présent manuel, à la conformité de toutes les normes de sécurité fixées par la législation spécifique en vigueur dans l'État où il est installé.

1.7 PRINCIPALES NORMES DE SECURITE DE REFERENCE A RESPECTER

- Directive 2006/95/CE: «Matériel électrique destiné à être employé dans certaines limites de tension».
- Directive 2004/108/CE: «Le rapprochement des législations des États membres relatif à la compatibilité électromagnétique».
- Directive 89/391/CEE: «Mise en œuvre de mesures visant à promouvoir l'amélioration de la sécurité et la santé des travailleurs au travail».
- Directive 89/106/CEE: «concernant le rapprochement des dispositions législatives, réglementaires et administratives des États membres relatives aux produits de construction.»

- E) Directive 85/374/CEE: "En ce qui concerne le rapprochement des dispositions législatives, réglementaires et administratives des États membres concernant la responsabilité des produits défectueux."
- F) Directive 1999/5/CE: «concernant les équipements hertziens et les équipements terminaux de télécommunications et la reconnaissance mutuelle de leur conformité».

1.8 GARANTIE LÉGALE

Pour que l'utilisateur puisse profiter de la garantie légale, conforme à la directive 1999/44/CE, il devra scrupuleusement suivre les prescriptions contenues dans ce manuel, et en particulier:

- Toujours agir dans les limites d'utilisation du poêle.
- Veillez à ce que les opérations d'entretien nécessaires soient toujours effectuées à intervalles réguliers.
- Confier l'utilisation du poêle aux seules personnes possédant toutes les compétences nécessaires à cet effet.

Le non respect des instructions et recommandations des exigences contenues dans ce manuel a pour effet d'annuler immédiatement la garantie

1.9 LIMITES DE RESPONSABILITÉ DU FABRICANT



Le fabricant est déchargé de toute responsabilité civile et pénale, directement ou indirectement dans les cas suivants :

- Installation non conforme aux normes et à la réglementation en vigueur dans l'Etat où le poêle est installé.
- Manque d'entretien de la part de l'utilisateur ou de l'installateur.
- Non respect des instructions figurant dans le présent manuel.
- Installation faite par des personnes mal ou non formées.
- Utilisation non conforme aux consignes de sécurité.
- Modifications ou réparations effectuées sans l'autorisation du fabricant.
- Utilisation de pièces détachées qui ne sont pas d'origine pour le modèle de poêle.
- Des événements exceptionnels

1.10 CARACTÉRISTIQUES DE L'UTILISATEUR



L'utilisateur du poêle doit être une personne adulte et responsable possédant les connaissances techniques et nécessaires pour procéder aux opérations d'entretien courant des composants mécaniques et électriques de l'appareil.



Veillez à ce que les enfants ne s'approchent pas tout près du poêle pour jouer alors qu'il est allumé.

1.11 ASSISTANCE TECHNIQUE

Les services d'assistance JØTUL sont en mesure de résoudre tout problème inhérent à l'utilisation et à l'entretien tout au long du cycle de vie du poêle.

JØTUL est à complète disposition de l'utilisateur pour fournir l'adresse du centre d'Assistance Technique Agréée le plus proche.

1.12 PIÈCES DÉTACHÉES

Veillez à faire usage exclusivement de pièces détachées d'origine.

Ne pas attendre l'usure complète des composants avant de procéder à leur remplacement.

Remplacer un composant avant son usure complète permet la prévention de sa rupture subite susceptible de provoquer des dommages physiques et/ou matériels.

Effectuer à intervalles réguliers les contrôles d'entretien indiqués dans le chapitre «Entretien et nettoyage».

1.13 PLAQUE SIGNALÉTIQUE

La plaque signalétique est apposée sur l'arrière du poêle et contient toutes les données caractéristiques du produit, y compris les références du fabricant, le numéro de matricule et le marquage CE.

1.14 LIVRAISON DU POÊLE

Le poêle est livré parfaitement emballé dans un carton et fixé sur une palette en bois permettant son déplacement par chariot élévateur et / ou d'autres moyens.

A l'intérieur du poêle, sont présentes les fournitures suivantes :

- Manuel d'installation, d'utilisation et d'entretien.
- Télécommande (seulement pour les modèles qui en sont dotés).
- Outil pour l'ouverture du cendrier (uniquement pour les modèles qui le nécessitent).

2 RECOMMANDATIONS DE SÉCURITÉ

2.1 RECOMMANDATIONS POUR L'INSTALLATEUR

Suivre les instructions de ce manuel.

Les instructions de montage et démontage du poêle sont disponibles uniquement pour les techniciens professionnels.

Dans le cas où l'installateur serait défaillant, veuillez nous contacter pour l'intervention d'un autre technicien agréé par JØTUL.

La responsabilité de travailler sur le poêle est, et reste, uniquement celle de l'installateur. Celui-ci est chargé de l'exécution de la visite technique et du conseil pour les meilleures solutions d'installation.

L'installateur doit se conformer à toutes les réglementations de sécurité locales, nationales et européennes et notamment aux DTU 24-1 et 24-2.

L'appareil doit être installé sur des sols avec une capacité portante suffisante.

Vérifiez que les prédispositions de l'apport d'air de combustion soient conformes au type d'installation.

Ne faites pas de connexions électriques avec des câbles volants ou temporaires non isolés.

Vérifiez que la mise à la terre du système électrique soit efficace.

L'installateur avant de commencer les étapes de montage ou de démontage du poêle, doit se conformer aux précautions de sécurité requis par la loi et en particulier dans le cadre réglementaire du Code du Travail.



Vérifier si les prédispositions du conduit de fumée et de la bouche d'air sont conformes au type d'installation.

2.2 RECOMMANDATIONS POUR LE RESPONSABLE DE L'ENTRETIEN



- **Suivre les instructions de ce manuel.**
- Toujours utiliser un équipement de sécurité adéquat et d'autres moyens de protection.
- Avant toute opération de maintenance assurez-vous que le poêle, s'il vient d'être utilisé, soit complètement refroidi.
- Dans le cas où un seul des dispositifs de sécurité ne fonctionne pas, le poêle doit être considéré comme hors d'état de fonctionner.
- Retirez la prise d'alimentation électrique avant de travailler sur des connecteurs électriques et électroniques à l'intérieur de l'appareil.

2.3 CONSIGNES DESTINÉES A L'UTILISATEUR



Prévoir un lieu d'installation du poêle conforme à la législation locale, nationale et européenne.

- S'agissant d'un appareil de chauffage, les surfaces externes du poêle sont particulièrement chaudes. La prudence maximale est recommandée pendant son fonctionnement, notamment:
 - ne pas toucher et ne pas s'approcher de la vitre de la porte au risque de se brûler,
 - ne pas toucher au raccordement des fumées,
 - ne pas effectuer de nettoyage de quelque type que ce soit,
 - ne pas vider les cendres,
 - ne pas ouvrir la porte vitrée,
 - ne pas ouvrir le tiroir à cendre (s'il est prévu),
 - ne pas laisser approcher les enfants.
- ne placez aucun objet sur le poêle.
- Observer les instructions reportées dans cette notice.
- Observer les instructions reportées sur les plaquettes appliquées sur le poêle.
- Les plaquettes sont des dispositifs de sécurité qui doivent être toujours parfaitement lisibles. En cas de détérioration ou d'illisibilité, elles doivent être remplacées en s'adressant au fabricant pour en demander les originaux.
- Utiliser uniquement du combustible conforme aux indications reportées dans le paragraphe relatif aux caractéristiques du combustible.
- Suivre scrupuleusement le programme d'entretien ordinaire et extraordinaire.
- Ne pas allumer le poêle sans avoir d'abord effectué l'entretien journalier préconisé dans le chapitre "Entretien" de cette notice.
- Ne pas allumer le poêle en cas de fonctionnement anormal, soupçon de rupture ou bruits insolites.
- Ne pas jeter d'eau sur le poêle en marche, y compris pour éteindre le feu dans le brasero.
- Ne pas éteindre le poêle en tirant le câble d'alimentation.
- Ne pas s'appuyer sur la porte ouverte car cela pourrait déstabiliser le poêle.
- Ne pas utiliser le poêle comme support ou ancrage de tout type.
- Ne pas nettoyer le poêle tant que la structure et les cendres ne soient pas complètement refroidies.
- Ne pas toucher la porte lorsque le poêle est en fonctionnement.
- Opérer toujours avec calme et en sécurité maximale.
- En cas d'incendie dans la cheminée, éteindre le poêle en suivant la procédure décrite dans le paragraphe 12.2
- En cas de mauvais fonctionnement du poêle causé par un mauvais tirage du conduit de fumée, procéder à son nettoyage, en suivant la procédure décrite au paragraphe 12.2 .
- Le nettoyage du conduit de fumée doit s'effectuer comme décrit au paragraphe .
- Ne pas toucher les parties peintes pendant la marche du poêle pour ne pas les endommager. Cet appareil n'est pas prévu pour être utilisé par des personnes (y compris les enfants) dont les capacités physiques, sensorielles ou mentales sont réduites ou des personnes dénuées d'expérience ou de connaissance, sauf si elles ont pu bénéficier , par l'intermédiaire d'une personne responsable de leur sécurité, d'une surveillance ou d'instructions préalables concernant l'utilisation de l'appareil.

3 CARACTÉRISTIQUES DU COMBUSTIBLE

3.1 CARACTÉRISTIQUES DU COMBUSTIBLE

- Le pellet, ou granulé de bois (fig. 3.1) est composé de différentes essences de bois compressé par procédé mécanique dans le respect des normes de protection de l'environnement. C'est le seul combustible autorisé pour ce type de poêle.
- Les performances et la puissance thermique du poêle peuvent varier en fonction de la qualité des pellets de bois utilisés.
- Le poêle à granulés nécessite pour un fonctionnement correct, des pellets ayant les caractéristiques suivantes:
 - Taille Ø 6 mm
 - Longueur Max. 30 mm
 - Humidité Max : 8 à 10 % d'humidité.

Le poêle est équipé d'un réservoir contenant les granulés d'une capacité indiquée dans la fiche technique dédiée.

Le couvercle de la trémie de chargement du poêle se trouve sur la partie supérieure.

Le couvercle doit toujours être ouvert lors du chargement des granulés



Pour des raisons de sécurité et afin d'assurer le contrôle de la température, il est impératif de ne pas utiliser du bois traditionnel sous forme de bûches.



L'appareil n'est pas un incinérateur et vous ne devez rien brûler qui ne soit pas du granulé de bois.

3.2 STOCKAGE DU PELLET



Les granulés doivent être stockés dans un endroit sec et pas trop froid.

Nous vous conseillons de conserver quelques sacs de pellets dans le local où se trouve le poêle ou dans une pièce adjacente afin d'avoir une température et un taux d'humidité acceptables.

Les granulés humides et/ou froids (5°C) réduisent la puissance thermique du pellet et l'on doit procéder à plus de fréquence de nettoyage du brasero (imbrûlés).

Portez une attention particulière à l'entreposage et à la manutention des sacs de granulés afin d'éviter le concassage et la formation de poussière.

Vous risquez alors d'introduire de la sciure de bois dans le réservoir du poêle, et cela pourrait causer un bourrage ou un blocage de la vis d'alimentation et causer des dommages au moteur d'entraînement de la vis.

Les caractéristiques des pellets doivent être conformes aux exigences des normes UNI EN 14961-2.



fig. 3.1

4 MANUTENTION ET TRANSPORT

Le poêle est livré complet avec toutes les pièces fournies. Faites attention à la tendance au déséquilibre du poêle. Son centre de gravité est déplacé vers l'avant.

Veillez à bien tenir compte de ce qui précède, durant le déplacement du poêle sur sa palette de transport.

Durant la manutention éviter les à-coups et les mouvements brusques.

Assurez-vous que le chariot élévateur ait une capacité supérieure au poids du poêle à soulever.

Le cariste sera seul responsable de la levée des charges.



Veillez à ce que les enfants ne jouent pas avec les matériaux d'emballage (films plastiques et polystyrène par exemple). Risque d'étouffement!

4.1 RETRAIT DU POÊLE DE LA PALETTE DE TRANSPORT

Pour détacher le poêle de la palette de transport, suivre les instructions reportées dans ce manuel.

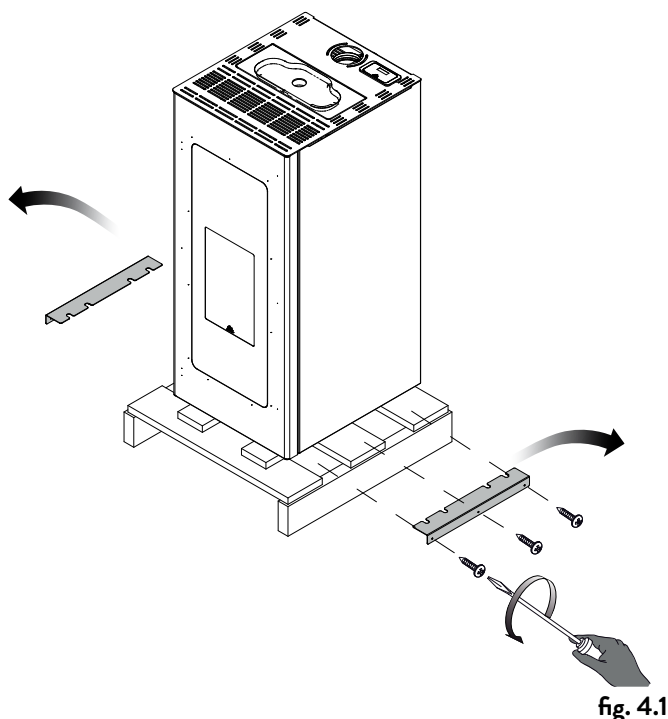

fig. 4.1

5 PRÉPARATION DU LIEU D'INSTALLATION

5.1 CONSIDÉRATIONS GÉNÉRALES

Il y a plusieurs facteurs qui rendent une combustion plus efficace en termes de performance thermique et à faible émissions de substances polluantes (monoxyde de carbone CO-).

Certains facteurs dépendent de l'appareil dans lequel la combustion a lieu alors que d'autres dépendent des caractéristiques environnementales, l'installation et le degré d'entretien effectués sur l'appareil.

Parmi les facteurs importants, il y a :

- l'air de combustion,
- caractéristiques du système d'évacuation des produits de combustion. (Raccordement),
- qualité du combustible (teneur en humidité et taille).

Dans les paragraphes suivants il y a des lignes directrices à respecter pour une performance maximale du produit acheté.

Ménager un accès pour permettre le nettoyage de l'appareil, du conduit de raccordement, et du conduit de fumée (ou, le cas échéant, du système coaxial d'évacuation des fumées et d'alimentation en air).

5.2 MESURES POUR LA SECURITE

La responsabilité des travaux effectués sur le lieu d'installation du poêle incombe à l'utilisateur, qui est aussi responsable de vérifier l'adéquation des solutions d'installation proposées.

L'utilisateur doit observer toute la législation locale, nationale et européenne en matière de sécurité.

L'appareil doit être installé sur un sol d'une capacité portante suffisante.

Les instructions de montage et de démontage du poêle sont réservées aux techniciens spécialisés. Les utilisateurs sont invités à s'adresser à un centre SAV agréé pour avoir des techniciens spécialisés.

Vérifier toujours le professionnalisme et la préparation des techniciens à qui l'ont fait appel. Avant de procéder au montage ou au démontage du poêle, l'installateur doit observer les mesures de sécurité prévues par la loi, notamment :

- A) ne pas opérer dans des conditions difficiles,
- B) travailler en parfaites conditions psycho physiques et vérifier l'état de l'équipement de protection individuelle,
- C) porter des gants de protection,
- D) porter des chaussures de protection,
- E) utiliser des outils munis d'une isolation électrique,
- F) vérifier si la zone de travail est dégagée et sans obstacle.

5.3 LIEU D'INSTALLATION DU POÊLE

Ci-jointes sont décrites les distances minimales en centimètres (fig. 5.1) à respecter lors de l'installation du poêle par rapport aux cloisons et aux objets inflammables. En cas de cloisons/objets ininflammables, ces dimensions peuvent être divisées par deux.

Protéger contre le rayonnement de la chaleur et le risque d'incendie toutes les structures qui pourraient prendre feu si elles sont exposées à trop de chaleur.

Les planchers en bois ou en matières inflammables, doivent être protégés par une base coupe-feu assez grande sous le poêle. Cette base peut être, par exemple, en acier, en ardoise, en verre trempé, ou en pierre, elle doit couvrir la surface du plancher sous le poêle et le raccord du tuyau de fumée, et elle doit dépasser à l'avant de 50 cm.

Le fabricant n'assume aucune responsabilité pour tout changement dans les caractéristiques du matériau constituant le plancher sous l'appareil.

Les éventuels éléments en bois (poutres) ou en matériau inflammable situés près du poêle doivent être protégés avec du matériau ignifuge.

Le poêle doit être installé à 150 cm au moins des cloisons ou des objets inflammables.



Fournir un espace technique disponible pour toute maintenance.

Veillez à respecter les distances minimales entre toutes matières inflammables et le poêle, ainsi que les tuyaux d'évacuation de fumées. Veuillez vous conformer au DTU. Entre autre les tuyaux doivent porter le marquage CE. Pour le combustible bois doit être marqué G xx (G indique que le raccordement résiste au feu de cheminée et xx est la distance de sécurité minimum en millimètres) (fig. 5.2).

Pi = Paroi inflammable

Pp = Protection du plancher

5.4 AIR DE COMBUSTION



Le poêle lors de son fonctionnement, prend beaucoup d'air (même modeste) dans l'environnement où il se trouve, cet air devrait être rétabli grâce à une prise d'air extérieur à la pièce (fig. 5.3 - PA = Bouche d'air).

Si la paroi arrière du poêle est un mur extérieur, percer un trou pour l'entrée d'air de combustion à une garde au sol d'environ 20-30 cm. Il faut placer à l'extérieur une grille d'aération permanente. Dans les zones venteuses et exposées il faut prévoir un chapeau de protection.

Assurez-vous que l'entrée d'air est positionnée de manière à ne pas être bloquée accidentellement. (Empilage de matériaux à l'extérieur contre la grille).

S'il n'est pas possible d'effectuer une canalisation d'air directe dans le mur, vous pouvez prendre l'air dans le sous sol à condition de canaliser cet air depuis l'extérieur pour ne pas polluer l'air ambiant. Vous pouvez également prendre l'air directement dans le vide sanitaire s'il est ventilé. La section des grilles du vide sanitaire doit correspondre à 5 fois la surface des grilles en cm² de la surface en m² du rez de chaussée (Exemple : Rez de chaussée de 100 m² donne 500 cm² de surface de grille. (fig. 5.4 G = grille, S = obturateur) C ne peut pas être considéré comme une entrée d'air si l'habitation est équipée d'une Ventilation Mécanique Contrôlée (VMC).

Les DTU 24-1 et 24-2 doivent être respectés ainsi que l'arrêté du 22 OCTOBRE 1969. Le Règlement Sanitaire Départemental Type (RSDT) au § 23-1 spécifie les conditions d'entrée d'air dans les logements et signale que les entrées d'air ne doivent pas être obstruées par l'utilisateur.

Si il ya d'autres appareils de chauffage, il faut dans chaque locaux une prise d'air de combustion pour assurer le volume d'air nécessaire au bon fonctionnement de tous les dispositifs.

Lorsque, dans la pièce où se trouve le poêle est présente une extraction d'air motorisée (VMC) un mauvais fonctionnement pourrait être causé par un manque d'air de combustion pour l'appareil.

L'arrêté du 23/02/2009 indique une section minimale de 50 cm² pour un appareil à combustible solide dont la puissance n'excède pas 25 KW.

Le décret N° 2008-1231 article R131-1 (monoxyde de carbone) réglemente les entrées d'air.

Vous pouvez canaliser l'air de combustion à l'aide d'un raccordement coaxial (tuyau d'échappement pour l'expulsion de la fumée et un autre pour l'aspiration de l'air), de sorte qu'il n'est pas nécessaire d'avoir une admission d'air classique dans la pièce.

distances	cm
X1	80
X2	15
Y1	20
Y2	20
Z	60

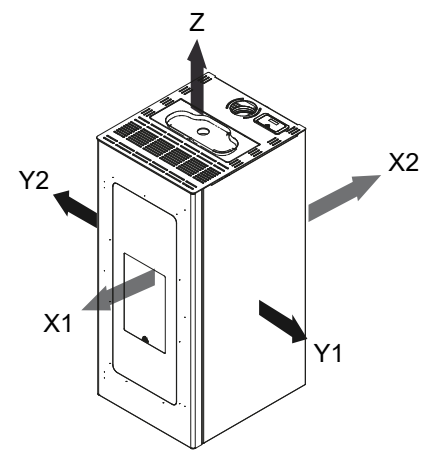

fig. 5.1

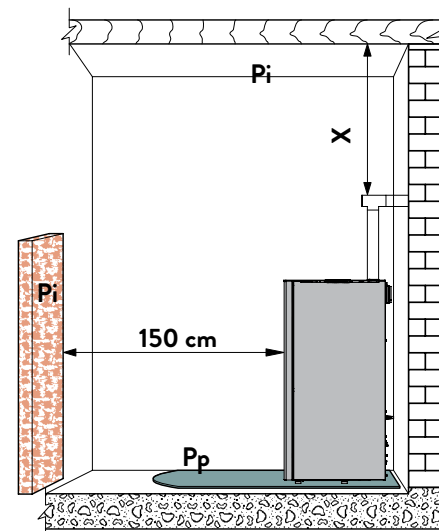

fig. 5.2

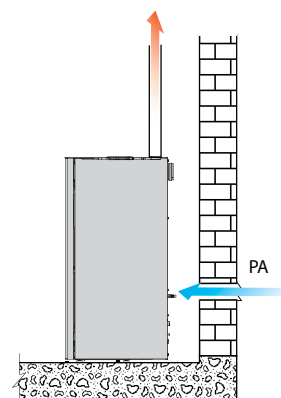

fig. 5.3

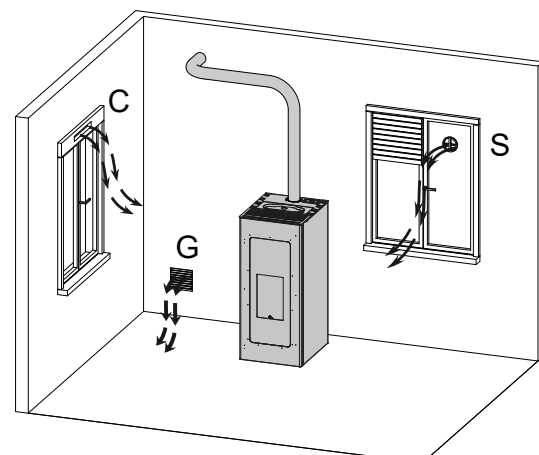

fig. 5.4

Le décret N° 2008-1231 article R131-2 dispense de l'entrée d'air directement extérieure puisque l'appareil dispose de sa propre amenée d'air pour les appareils étanches.

5.5 EVACUATION DE LA FUMEE

Le poêle fonctionne avec la chambre de combustion sous pression négative. Il est essentiel de s'assurer que le tube de raccordement soit étanche.



S'assurer que le conduit de fumée soit construit selon la réglementation et qu'il soit autoportant afin d'éviter qu'il s'appuie sur le poêle.

Après avoir choisi un endroit convenable pour l'installation et compte tenu des règles énumérées dans les paragraphes précédents, définir l'emplacement du conduit d'évacuation des fumées. Les tuyaux de raccordement pouvant être utilisés doivent comporter obligatoirement un marquage **CE** qui définit d'après les essais de son constructeur, l'utilisation possible avec un combustible solide (rappel du DTU : Température donnée par le constructeur du poêle dans l'étiquette CE plus 50° de sécurité.) ou dans l'Avis Technique CSTB concernant la pose des poêles JØTUL.

Il est obligatoire d'avoir un conduit isolé lorsque celui-ci est situé à l'extérieur de l'habitation et sa hauteur doit dépasser le faîtage de 40 cm conformément à l'arrêté de 1969. Ce conduit ne doit avoir rien autour dans un rayon de 8 mètres (Zone 1).

Le raccordement du poêle doit être le plus court possible et ne doit pas dépasser 2 coudes à 90° (1 coude à 90° = 2 coudes à 45°).



Il est nécessaire de prévoir un tuyau au fond du premier T au niveau de la sortie de la fumée, afin de permettre l'évacuation de l'eau de condensation qui peut se former dans le conduit (fig. 5.5.3).

Les sections horizontales doivent avoir une longueur maximale de 2-3 m avec une pente ascendante de 3-5%.

Les tuyaux de raccordement des fumées doivent être à distance réglementaire des parois combustibles ou incombustibles suivant le DTU, à savoir 3 fois le diamètre si la paroi est en matériaux combustibles avec un minimum de 375 m/m, et 1,5 fois le diamètre si la paroi est incombustible avec un minimum de 200 m/m.

Le raccordement doit être visible sur tout son parcours.

Le raccordement ne doit pas se faire sur un conduit utilisé par d'autres appareils (chaudières, poêles, cheminées, etc.), ou systèmes d'extraction d'air (hottes, événements, etc.).

Il est interdit de poser des clapets ou des modérateurs de tirage.

Si vous rencontrez un problème, contacter le support technique JØTUL.

Il est strictement interdit de raccorder un poêle non étanche avec un débouché de terminal en Zone 2 (rampant du toit) ou zone 3 (façade). Ces poses sont réservées uniquement aux appareils étanches titulaires d'un avis technique CSTB ainsi que le raccordement.

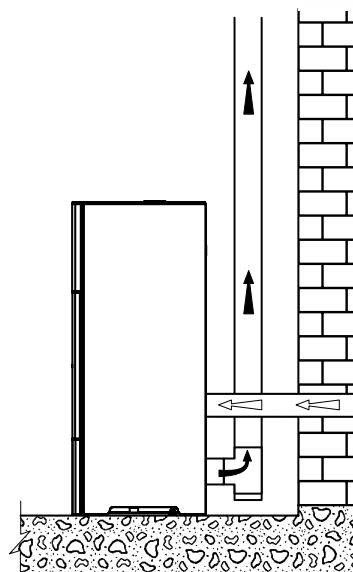

fig. 5.5

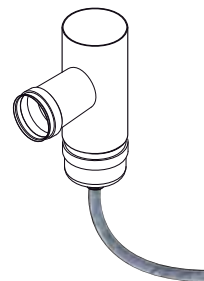

fig 5.5.3

5.5.1 Evacuation par le toit à travers un conduit traditionnel

Le conduit de cheminée pour les gaz d'échappement doit être certifié selon les normes EN 1856 -1-2 - EN 1857 - EN 1443 - EN 13384-1-3 - EN 12391-1 en ce qui concerne la taille et les matériaux utilisés dans la construction.

Les cheminées en ruine, construites avec des matériaux inadaptés (ciment, acier galvanisé, etc. rugueuses ou poreuses à l'intérieur) sont illégales et mettent en péril le bon fonctionnement du poêle.

Les conduits traditionnels peuvent être utilisés après tubage si celui-ci est nécessaire.

Chaque installateur devra fournir en conformité avec les DTU la fiche de calcul suivant la norme EN 13384-1.

Pour améliorer l'isolation du conduit, il est conseillé d'isoler au maximum celui-ci pour éviter la condensation et le point de rosée. Les températures de sortie des fumées d'un poêle à granulés sont inférieures à celle des poêles à bûches.

Pour l'isolation, utilisez uniquement des produits autorisés par les DTU ou possédant un avis technique CSTB.

Respecter les règles suivantes :

- les fumées peuvent être évacuées directement sur un conduit ancien si il a une section jusqu'à 15 × 15 cm ou 15 cm de diamètre et muni d'une trappe de visite.

Dans le cas d'une importante section de la cheminée, il est nécessaire de tuber la cheminée avec un gainage en acier (diamètre en fonction de l'accès) bien isolé (fig. 5.5.2). Respecter le DTU pour ce qui concerne sa mise en œuvre.

Éviter tout contact avec des matières combustibles (poutres) et en tout cas respecter les distances de sécurité.

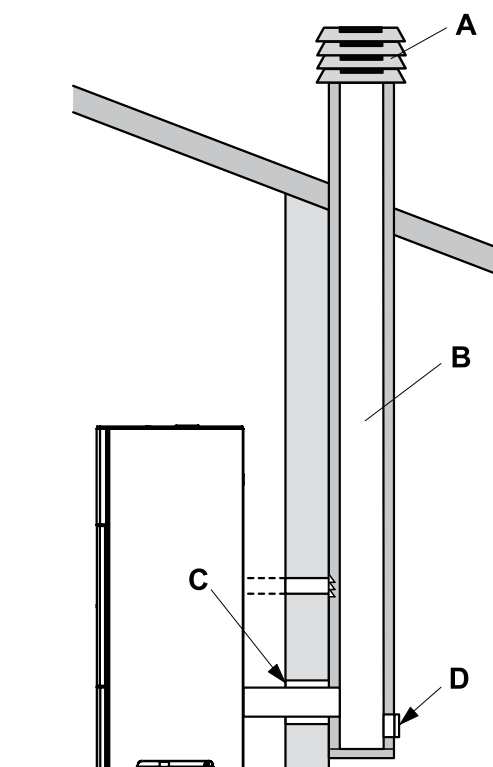

fig. 5.5.1

- A) Sortie de toit antivent
 B) Section maximale de 15 × 15 cm ou Ø 15 cm et hauteur maximale de 4 - 5 m
 C) Joint de finition
 D) Inspection

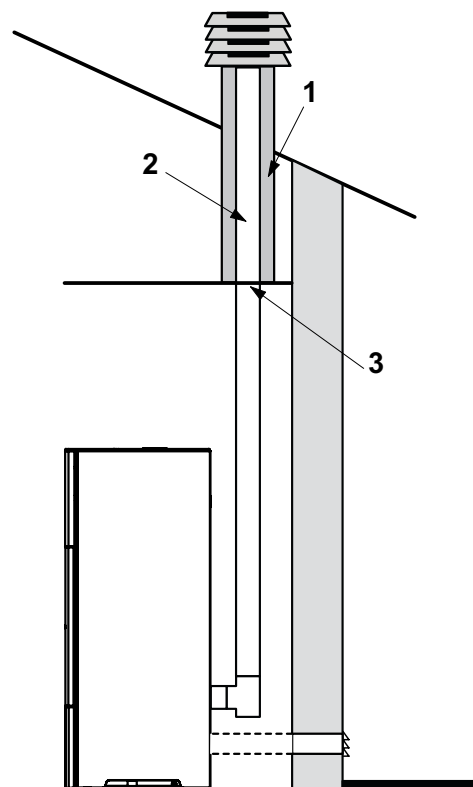

fig. 5.5.2

- 1) Isolant autorisé
 2) Tube en acier
 3) Panneau de fermeture

6 INSTALLATION

L'installateur devra posséder les qualifications requises par la directive européenne N° 2009/28/CE du 23/04/2009 JOUE du 05/06/2009 article 14-3.

6.1 MISE À NIVEAU DU POELE

Le poêle doit être posé de niveau et d'aplomb avec l'aide d'un niveau à bulle. Il peut être réglé en utilisant les pieds de réglage (fig. 6.1). Dévisser les pieds jusqu'aux écrous sertis.

A B = Niveau à bulle

6.2 BRANCHEMENTS

6.2.1 Raccordement électrique

Il suffit de brancher le poêle sur le secteur grâce à la prise. Le raccordement électrique (prise) doit être facilement accessible après l'installation du poêle, et doit rester visible.



Si le cordon d'alimentation est endommagé, il doit être remplacé par un technicien qualifié afin d'éviter tout risque.

6.2.1.1 Mise à la terre

Il est impératif que l'installation soit équipée d'une prise de terre et d'un disjoncteur en conformité avec les normes en vigueur (fig. 6.2).



Le conduit de fumée métallique doit être équipé de sa propre connexion à la terre.

6.2.2 Branchement à un chrono-thermostat extérieur

Il est possible de connecter un chrono-thermostat extérieur qui éteint et allume le poêle en fonction de la température programmée.

Lorsque la température est atteinte, le thermostat ouvre le circuit et éteint le poêle.

Le thermostat extérieur doit être branché aux deux bornes situées sur la carte électronique qui ont été préalablement raccordées en usine. Désaccorder les deux bornes et y brancher les deux contacts du thermostat.

Il est important de placer le poêle dans la configuration 2 en suivant les instructions reportées dans le paragraphe "Configuration initiale".



Après avoir installé le chrono-thermostat, le premier allumage du poêle doit s'effectuer manuellement pendant que le chrono-thermostat est en mode "appel". Procéder de même après une coupure de courant, ainsi qu'après une extinction manuelle du poêle.



Pour ne pas le superposer à des tranches horaires de fonctionnement, il est conseillé de désactiver (programmer sur OFF) le timer du poêle (voir § 10.1).

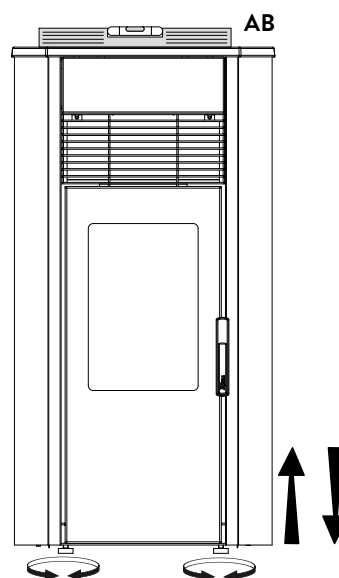

fig. 6.1

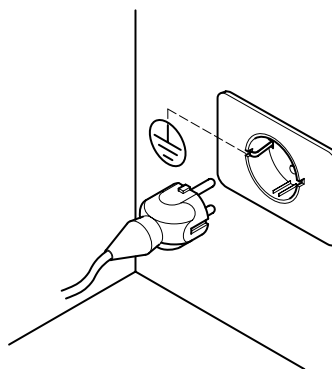



fig. 6.2

6.3 CONFIGURATION INITIALE

En fonction du type d'installation, le poêle doit être configuré de façon propre afin d'optimiser son fonctionnement.

Pour ce faire, alimenter d'abord le poêle en appuyant sur l'interrupteur situé au dos

- A l'aide des touches flèche (←) (→), sélectionner le menu Configuration  et appuyer sur (↵);
- Sélectionner le mot de passe "7" avec la touche (+) et confirmer avec la touche (↵);
- Sélectionner le sous-menu [30] à l'aide des touches (+) (-) ; "r--0" se met à clignoter.
- Appuyer sur la touche (↵) et entrer "54" avec les touches (+) (-);
- Appuyer sur la touche (↵) pour confirmer.
- La configuration actuellement en cours s'affiche.
- Pour modifier, appuyer sur la touche (↵) et entrer le chiffre correspondant à la nouvelle configuration avec les touches (+) (-).
- Appuyer sur la touche (↵) pour confirmer.



Il est possible qu'un message d'alarme s'affiche pendant quelques secondes après avoir modifié la configuration. L'ignorer et éteindre le poêle en appuyant sur l'interrupteur situé au dos. Attendre quelques secondes, puis le rallumer.

DEUX CONFIGURATIONS DIFFÉRENTES SONT PROGRAMMABLES :

CONFIGURATION 1 (par défaut)

Cette configuration convient aussi pour allumer et éteindre le poêle manuellement ou de façon programmée. Le poêle module sa puissance en fonction de la température ambiante lue par la sonde à bord.

Il est possible d'activer la fonction "Eco-mode" afin que le poêle s'éteigne lorsque la température programmée a été atteinte et se rallume une fois que la température ambiante descend.

Dans cette configuration il est possible de sélectionner aussi la fonction antigel.

CONFIGURATION 2

Mettre au point cette configuration lorsque le poêle est géré par un thermostat (ou chrono-thermostat) extérieur.

Dans cette configuration le poêle s'éteint lorsque le thermostat extérieur se déclenche une fois que la température programmée aura été atteinte.

Dans cette configuration il n'est pas possible de sélectionner la fonction antigel

7 DESCRIPTION DU POÊLE

7.1 CLAVIER DE COMMANDE

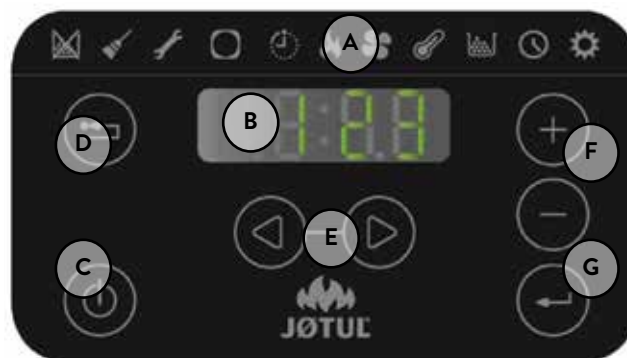

fig. 7.1





Composition du clavier de commande:

- la partie haute avec les LEDS d'état et les icônes rétro éclairées identifiant chaque fonction,
- écran à LEDS,
- touche d'allumage (⏻),
- touche "Annuler" et affichage "Alarme" (⏻),
- deux touches flèche pour se déplacer dans les différents menus (←) (→),
- deux touches (+) et (-) pour accéder aux sous-menus et modifier les paramètres de fonctionnement,
- touche envoi (↵) pour confirmer le paramètre ou la sélection.









S'agissant d'un clavier capacitif tactile, il suffit juste d'appuyer les touches pour les activer.

7.1.1 Leds d'état

ICONE	MESSAGE	DESCRIPTION
	Pellets en cours d'épuisement	Elle signale qu'il faut remplir la trémie de pellets
	Entretien	Elle signale qu'il faut effectuer une opération d'entretien
	Assistance	Elle signale le déclenchement d'une alarme
	Récepteur de la télécommande	Il reçoit les commandes par la télécommande (optionnel)
	Timer activé	Elle signale l'activation de la fonction timer
	Led signalant l'état (près de la touche (⏻))	Led allumée: signale que le poêle est en marche Led clignotante: signale que le poêle est en cours d'allumage ou en veille Led éteint: signale que le poêle est éteint

FRANCAIS









7.1.2 Description du menu

ICONE	FONCTION	DESCRIPTION	VALEURS
	Puissance	Mise au point de la puissance de fonctionnement	1-5
	Ventilation (si prévue)	Réglez la puissance du ventilateur de l'air ambiant	OFF*, 1-5; Auto; Hi.
	Temperature	Affiche la température ambiante et permet de programmer la température voulue	6°C ... 51°C
	Fuel	Affiche l'autonomie et permet de la remettre à zéro lors du chargement des pellets [FULL] ou de désactiver l'affichage [OFF]	FULL – OFF
	Timer	Active ou désactive la minuterie. Quand la minuterie est activée l'icône  est affichée fixe	ON – OFF

ICONE	FONCTION	SOUS MENU	DESCRIPTION	VALEURS
	Mise au point	[1] Minuterie hebdomadaire	Affectation des programmes (max 3) aux différents jours de la semaine	[d1] ... [d7]
		[2] Programmes	Configuration des programmes	[P1] ... [P6]
		[3] Horloge / date	Réglage de l'horloge et de la date	
		[4] Heures résiduelles	Affiche le nombre d'heures restantes jusqu'au prochain entretien préconisé. La valeur "Hi" indique un nombre supérieur à 999 heures.	
		[5] Informations de système	Affiche la version du logiciel en cours	
		[6] Fonction pas activé		
		[7] Fonction Eco	Active ou désactive le mode Eco qui permet l'arrêt et le rallumage automatique en fonction de la température ambiante (uniquement en configuration 1).	OFF; Eco
		[8] Delta de rallumage	Différence en degrés, par rapport à la température ambiante, en dessous de laquelle le poêle se rallume (uniquement en configuration 1).	0,5 ... 5,0°C
		[9] Température hors-gel	Température minimum en dessous de laquelle le poêle s'allume (uniquement en configuration 1).	OFF; 3 ... 20°C
		[10] Verrouillage clavier	Configuration verrouillage des touches	OFF; Lo; Hi
		[11] Luminosité écran	Règle le degré de luminosité de l'écran	OFF; 1 ... 5
		[12] Mode affichage	Configuration de l'affichage des données	OFF; 1 ... 4
		[13] Volume avertisseur sonore	Configuration du volume de l'avertisseur sonore	OFF; 1 ... 5
		[14] Type de pellets	Il est possible de programmer 3 types de pellets différents	1 ... 3
		[15] Fonction pas activé		
[30] Menu installateur	Modifie/affiche la configuration du poêle	PWD: "54"		
[40] Menu de service	Menu destiné au SAV			

Les sous-menus [30] et [40] du menu Configuration sont protégés par un mot de passe et sont à l'usage exclusif du service d'assistance technique

7.2 UTILISATION DU CLAVIER DE COMMANDE

- L'effleurement des touches flèche   fait défiler les différents menus qui s'illuminent au fur et à mesure.
- Pour modifier les réglages d'une fonction donnée il suffit d'appuyer sur la touche  quand elle s'affiche et d'en modifier les valeurs avec les touches  .
- Appuyer de nouveau sur la touche  pour confirmer la modification.
- En général tous les paramètres qui clignotent peuvent être modifiés à l'aide des touches  .
- La touche "Annuler"  permet d'annuler la modification; Un effleurement prolongé permet d'afficher le code de l'alarme qui s'est éventuellement déclenchée

7.3 PARAMÈTRES DE FONCTIONNEMENT

Le fonctionnement du poêle dépend des paramètres de Puissance, Ventilation et Température réglés par l'utilisateur.

7.3.1 Modification de la puissance

La puissance correspond à la quantité de chaleur produite par le poêle, et influe donc directement sur la consommation.

Pour modifier la puissance :

- A l'aide des touches ◀ ▶ sélectionner le menu puissance  et appuyer sur ⏪;
- Le paramètre de la puissance se met à clignoter; le modifier avec les touches + - (1 minimum,...,5 maximum).
- Appuyer la touche ⏩ pour confirmer la mise au point.

7.3.2 Modification de la ventilation

Pour changer la valeur de la ventilation :

- A l'aide des touches ◀ ▶ sélectionner le menu ventilation  et appuyer sur ⏪.
- La valeur de ventilation va clignoter, modifier la valeur par les touches + - ;
 - "1" Minimum ,...,"5" maximum ;
 - "AUTO" = fonctionnement automatique (le poêle met en place de manière autonome la vitesse du ventilateur et la puissance du poêle par rapport à la température ambiante);
 - "HI" = Fonctionnement ultrarapide (à utiliser seulement s'il y a la nécessité de réchauffer rapidement une pièce).
- Appuyer la touche ⏩ pour confirmer les données choisies.

Fonctionnement de la ventilation de convection :

- A puissance 1 : convection naturelle selectionnable (OFF)
 A puissance 2 : convection naturelle selectionnable (OFF)
 A puissance 3 : convection naturelle selectionnable (OFF)
 A puissance 4 : convection naturelle impossible:
 vitesse minimale V=1
 A puissance 5 : convection naturelle impossible:
 vitesse minimale V=2

7.3.3 Modification de la température ambiante

La modification de ce paramètre définit la température ambiante que l'on souhaite atteindre et qui sera directement lue par la sonde installée sur le poêle.

Pour modifier la valeur de la température voulue :

- A l'aide des touches ◀ ▶ sélectionner le menu température  et appuyer sur ⏪.
- Le paramètre en cours se met à clignoter, le modifier avec les touches + - .
- Appuyer la touche ⏩ pour confirmer la mise au point.

8 OPÉRATIONS PRÉLIMINAIRES

8.1 REMPLISSAGE DES PELLETS

La première opération à effectuer avant d'allumer le poêle est celle de remplir la trémie de pellets.

Les pellets doivent être versés dans la trémie avec une petite pelle.

Ne pas vider directement le sac dans la trémie pour ne pas y jeter de la sciure ou des corps étrangers qui pourraient nuire au bon fonctionnement du poêle, et ne pas verser de pellets en dehors de la trémie.



Veiller à bien refermer le couvercle de la trémie après avoir chargé les pellets.

Si l'on souhaite activer la fonction "autonomie", sélectionner l'icône combustible  avec les touches flèche ◀ ▶ puis appuyer la touche "envoi" ⏩. Sélectionner ensuite l'indication "FULL" avec les touches + - puis appuyer la touche "envoi" ⏩.

Pour désactiver la fonction autonomie, sélectionner "OFF" au lieu de "FULL".

8.2 ALIMENTATION ELECTRIQUE

Brancher le poêle au secteur en plaçant l'interrupteur d'allumage situé au dos du poêle sur "I" (fig. 8.2). La mise sous tension est signalée par une série de bips par intermittence et par l'allumage de l'écran.

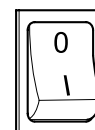

fig. 8.2



En prévision d'une longue période d'inactivité, il est conseillé de placer l'interrupteur au dos du poêle sur OFF (O).



En branchant le poêle à une prise de courant, s'assurer de ne pas toucher les panneaux de commande.

8.3 PARAMÉTRAGES PRÉLIMINAIRES

Avant d'utiliser le poêle, il faut programmer la langue, la date et l'heure en cours.











8.3.1 Paramétrage de l'heure et de la date

Pour modifier la date :

- A l'aide des touches ◀ ▶, sélectionner le menu Configuration  et appuyer sur ⏪.
- Sélectionner le mot de passe "7" avec la touche + et confirmer avec la touche ⏩.
- À l'aide de la touche +, sélectionner le sous-menu [3] et confirmer avec la touche ⏩.
- Le paramètre de l'heure se met à clignoter, le modifier avec les touches + - puis appuyer la touche ▶.
- Le paramètre des minutes se met à clignoter, le modifier avec les touches + - puis appuyer la touche ▶.
- Le paramètre du jour se met à clignoter, le modifier avec les touches + - puis appuyer la touche ▶.
- Le paramètre du mois se met à clignoter, le modifier avec les touches + - puis appuyer la touche ▶.
- Le paramètre de l'année se met à clignoter, le modifier avec les touches + - puis appuyer la touche ▶.
- Le paramètre du jour de la semaine en cours (lundi = 1... dimanche = 7) se met à clignoter, le modifier avec les touches + -.
- Appuyer la touche ⏩ pour confirmer la mise au point.



8.3.2 Mise au point de la luminosité de l'écran











Il est possible de mettre au point la luminosité de l'écran lorsqu'il est en mode veille.

- A l'aide des touches  , sélectionner le menu Configuration  et appuyer sur .
- Sélectionner le mot de passe "7" avec la touche  et confirmer avec la touche .
- À l'aide de la touche , sélectionner le sous-menu [11] et confirmer avec la touche .
- Régler la luminosité souhaitée [OFF, 1 . . . 5] à l'aide des touches  et , puis confirmer avec la touche .

8.3.3 Mise au point de l'affichage

Il est possible de mettre au point les objets que l'on souhaite afficher lorsque l'écran est en veille.

A l'aide des touches flèche   sélectionner le menu de mise au point .

- A l'aide des touches  , sélectionner le menu Configuration  et appuyer sur .
- Sélectionner le mot de passe "7" avec la touche  et confirmer avec la touche .
- À l'aide de la touche , sélectionner le sous-menu [12] et confirmer avec la touche .
- Mettre au point avec les touches  et  l'un des paramètres suivants:











- "OFF" • L'afficheur va vous montrer la dernière visualisation réalisée par le client.
- "1" • Vous allez visualiser cycliquement tous les paramètres.
- "2" • Vous allez visualiser la température (lue par la sonde ambiante).
- "3" • Vous allez visualiser l'heure actuelle
- "4" • Vous allez visualiser les heures d'autonomie avant de recharger le réservoir d'alimentation, si la fonction "ravitaillement" a été validé.

- Appuyer la touche  pour confirmer la mise au point.

8.3.4 Mise au point du volume de l'avertisseur sonore











sonore

Il est possible de mettre au point le volume de l'avertisseur sonore en fonction de ses exigences

- A l'aide des touches  , sélectionner le menu Configuration  et appuyer sur .
- Sélectionner le mot de passe "7" avec la touche  et confirmer avec la touche .
- À l'aide de la touche , sélectionner le sous-menu [13] et confirmer avec la touche .
- Régler le volume souhaité [OFF, 1 . . . 5] à l'aide des touches  et , puis confirmer avec la touche .

8.3.5 Mise au point du type de pellet

Il est possible de mettre au point le type de pellet employé.

- A l'aide des touches  , sélectionner le menu Configuration  et appuyer sur .
- Sélectionner le mot de passe "7" avec la touche  et confirmer avec la touche .
- À l'aide de la touche , sélectionner le sous-menu [14] et confirmer avec la touche .
- Mettre au point avec les touches  et  l'un des paramètres suivants :
 - „1” • Performance maximum de l'appareil (encrassement rapide probable de la vitre)
 - „2” • Performance excellente avec meilleur nettoyage de la vitre
 - „3” • Performance excellente avec nettoyage de vitre plus performant que 2
- Appuyer la touche  pour confirmer la mise au point.

9 UTILISATION DU POÊLE

9.1 ALLUMAGE

Pour allumer le poêle, appuyer sur la touche  pendant quelques secondes.

L'icône de la flamme se met à clignoter pendant la phase d'allumage, puis reste allumée fixement pour signaler l'allumage du poêle.



Allumage automatique: le poêle est équipé d'un dispositif automatique permettant d'allumer les pellets sans recourir aux allume-feux traditionnels.

Ne pas allumer manuellement le poêle si le dispositif d'allumage automatique est défectueux.

Lors du premier allumage du poêle, de mauvaises odeurs peuvent se dégager provoquées par l'évaporation ou le séchage de certains matériaux de construction. Ces odeurs disparaîtront au fur et à mesure.

Il est conseillé de bien ventiler les pièces lors des premiers allumages.

Ne pas laisser la porte du foyer ouverte pour éviter que le capteur de fermeture ne détecte l'état de porte ouverte et ne déclenche une alarme sonore.

9.2 MODIFICATION DES PARAMÈTRES

Il est possible de modifier les paramètres de fonctionnement du poêle comme indiqué dans le Paragraphe 7.3.



Les paramètres demeurent inchangés tant qu'ils n'auront pas été modifiés, y compris après l'extinction du poêle ou son débranchement.

9.3 EXTINCTION

Pour éteindre le poêle, appuyer la touche  pendant quelques secondes ; l'icône de la flamme s'éteindra.



Pour rallumer le poêle, il est conseillé d'attendre son refroidissement complet.



Il est conseillé d'éteindre le poêle en suivant scrupuleusement les indications ci-dessus et jamais en coupant l'arrivée de l'alimentation électrique.

9.4 FONCTIONNEMENT AVEC UN THERMOSTAT AMBIANT

En cas de contrôle du poêle avec un thermostat (ou chrono-thermostat) extérieur l'installateur doit programmer la configuration 2. Dans cette configuration, le poêle s'éteint lorsque le thermostat extérieur se déclenche (circuit ouvert).

Le poêle se rallume automatiquement lorsque la température descend sous la valeur mise au point sur le thermostat extérieur (circuit fermé).



Au premier allumage ou si le poêle a été éteint depuis le clavier de commande (touche ) , le rallumage doit s'effectuer depuis le clavier de commande.

Le poêle s'arrêtera aussi si la température continue à augmenter malgré la modulation. Dans ce cas le poêle va se mettre en marche seulement si la différence entre la valeur de la température choisie et la température réelle est supérieur à 20°C.

9.5 FONCTIONNEMENT AVEC UNE SONDE AMBIANTE INSTALLÉE SUR LE POÊLE

Le poêle peut être allumé/éteint manuellement ou de façon programmée

Le poêle module sa puissance en fonction de la température ambiante lue par la sonde à bord (le poêle maintient la température mise au point en consommant le moins possible).

Si la fonction "Eco-mode" a été activée , au lieu de moduler sa puissance, le poêle s'éteint lorsque la température programmée a été atteinte, et se rallume lorsque la température ambiante descend sous le delta défini (voir par. 10.3) .

Il est possible de mettre au point la température ambiante souhaitée dans le menu température  .

9.6 CONDITIONS DE TIRAGE

Le fonctionnement en continu en allure minimale, surtout pendant les périodes de redoux (tirage défavorable) favorise les dépôts de bistre et de goudron :

- alterner les périodes en allure minimale avec des retours en fonctionnement à allure maximale.

10 FONCTIONS DISPONIBLES

10.1 FONCTION TIMER

Cette fonction permet de programmer et d'assigner aux différents jours de la semaine des programmes personnalisés permettant d'allumer et/ou d'éteindre automatiquement le poêle.



























Il est possible de mettre au point jusqu'à six programmes personnalisés.

Dans chaque programme on peut mettre au point l'heure d'allumage et d'extinction ainsi que la température souhaitée.

Il est possible d'assigner jusqu'à 3 programmes pour chaque jour de la semaine.



















Les jours de la semaine sont identifiés par un chiffre allant de 1 à 7 : lundi = "d1", mardi = "d2" ;... ; dimanche = "d7".

10.1.1 Mise au point des programmes







- A l'aide des touches   , sélectionner le menu Configuration  et appuyer sur  .
- Sélectionner le mot de passe "7" avec la touche  et confirmer avec la touche  .
- Sélectionner le sous-menu [2] et confirmer avec la touche  .
- A l'aide des touches   faire défiler les programmes P 1 . . . P 6 . à l'aide de la touche  sélectionner celui que l'on souhaite modifier.
- Le paramètre de l'heure d'allumage se met à clignoter. Modifier le paramètre avec les touches   puis appuyer la touche  .
- Le paramètre des minutes se met à clignoter. modifier le paramètre avec les touches   puis appuyer la touche  .
- Le paramètre de l'heure d'extinction se met à clignoter. Modifier le paramètre avec les touches   puis appuyer la touche  .
- Le paramètre des minutes se met à clignoter. modifier le paramètre avec les touches   puis appuyer la touche  .
- Le paramètre de la température souhaitée se met à clignoter. Modifier le paramètre avec les touches   puis appuyer la touche  .
- Appuyer la touche  pour confirmer la mise au point.

10.1.2 Assignation des programmes aux jours de la semaine

Cette fonction permet d'assigner jusqu'à 3 programmes différents à un jour déterminé.

- A l'aide des touches   , sélectionner le menu Configuration  et appuyer sur  .
- Sélectionner le mot de passe "7" avec la touche  et confirmer avec la touche  .
- Sélectionner le sous-menu [1] et confirmer avec la touche  .
- Sélectionner avec les touches   le jour [D 1] . . . [D 7] auquel on souhaite associer les programmes.
- Le sélectionner avec la touche  .
- Le paramètre du premier programme à assigner se met à clignoter: P 1 . . . P 6 ou "OFF" pour le désactiver.
- Modifier le paramètre avec les touches   puis appuyer la touche  .
- Le paramètre du deuxième programme à assigner se met à clignoter: P 1 . . . P 6 ou "OFF" pour le désactiver.
- Modifier le paramètre avec les touches   puis appuyer la touche  .
- Le paramètre du troisième programme à assigner se met à clignoter: P 1 . . . P 6 ou "OFF" pour le désactiver.
- Modifier le paramètre avec les touches   puis appuyer la touche  pour confirmer la mise au point.

10.1.3 Activation / désactivation du timer









- A l'aide des touches flèche   sélectionner le menu Timer .
- Confirmer avec la touche .
- A l'aide des touches   faire défiler et sélectionner: "ON" pour activer le timer ou "OFF" pour le désactiver.
- Appuyer la touche  pour confirmer la sélection

Quand la minuterie est activée l'icône fixe  s'affiche.

10.2 FONCTION ÉCONOMIE "ECO MODE"

Cette fonction éteint le poêle lorsque la température ambiante programmée est atteinte. Si cette fonction n'est pas activée, le poêle module son fonctionnement pour maintenir la température programmée en consommant le moins possible. La fonction "Eco Mode" n'est disponible que dans la configuration 1.

Pour activer/désactiver cette fonction :











- A l'aide des touches  , sélectionner le menu Configuration  et appuyer sur .
- Sélectionner le mot de passe "7" avec la touche  et confirmer avec la touche .
- Sélectionner le sous-menu [7] et confirmer avec la touche .
- Mettre au point avec les touches   l'un des paramètres suivants:

ECO	→	Validation de la fonction "Eco Mode"
OFF	→	Désactivation de la fonction "Eco Mode"
- Appuyer la touche  pour confirmer la mise au point.

10.3 FONCTION DELTA DE RALLUMAGE

Le delta de rallumage est le nombre de degrés sous la température d'extinction au-delà duquel le poêle se rallume automatiquement. Par exemple, si le poêle est programmé pour s'éteindre à 20°C (Eco Mode activé) et le "Delta de rallumage" a été défini à 4°C, le poêle se rallumera lorsqu'il aura relevé une température inférieure ou égale à 16°C.

Pour modifier la valeur du delta de rallumage :

- A l'aide des touches  , sélectionner le menu Configuration  et appuyer sur .
- Sélectionner le mot de passe "7" avec la touche  et confirmer avec la touche .
- Sélectionner le sous-menu [8] et confirmer avec la touche .
- Le paramètre se met à clignoter, le modifier avec les touches  et  [0,5 ... 5,0°C].
- Appuyer sur la touche  pour confirmer.

10.4 FONCTION AUTONOMIE

Cette fonction permet d'afficher les heures d'autonomie restantes avant de devoir faire le ravitaillement en pellets. A l'aide des touches flèche, sélectionner l'icône  l'écran affichera les heures d'autonomie estimées avant de devoir faire le ravitaillement en pellets. L'autonomie est calculée sur la base des paramètres définis à ce moment- là sur le poêle.

Les valeurs estimées sont suffisamment fiables à condition que la valeur «FULL» soit sélectionnée et confirmée à chaque remplissage complet de pellets. La valeur «Lo» indique l'état de réserve.







La fonction est désactivée, en position "OFF", d'usine.

10.5 FONCTION RAVITAILLEMENT

Cette fonction permet d'enregistrer le remplissage de pellets dans la trémie.

Ainsi et, sur la base des paramètres de fonctionnement, le poêle est en mesure de calculer les heures d'autonomie avant de devoir remplir à nouveau la trémie.

Après avoir rempli complètement la trémie de pellets :

- A l'aide des touches flèche  , sélectionner l'icône du combustible  puis appuyer la touche envoi .
- A l'aide des touches   sélectionner l'indication "FULL" puis appuyer la touche envoi .

Pour désactiver cette fonction, sélectionner "OFF" au lieu de "FULL".









10.6 RALLUMAGE APRÈS UNE COUPURE DE COURANT



Après une interruption de courant, le poêle se rallume automatiquement et effectue un autodiagnostic au retour de l'alimentation.

10.7 FONCTION "BLOCAGE CLAVIER"

Cette fonction permet de bloquer le clavier de commande afin de prévenir toute modification intempestive.

Pour activer/désactiver cette fonction :











- A l'aide des touches  , sélectionner le menu Configuration  et appuyer sur .
- Sélectionner le mot de passe "7" avec la touche  et confirmer avec la touche .
- Sélectionner le sous-menu [10] et confirmer avec la touche .
- à l'aide des touches   mettre au point l'un des paramètres suivants :

„OFF”	Verrouillage clavier désactivé
„LO”	seule la touche allumage/extinction  est activée
„HI”	Verrouillage clavier activé
- Appuyer la touche  pour confirmer la mise au point.

10.8 TEMPÉRATURE MINIMUM





(Uniquement en configuration 1)















Il est possible de programmer une température minimum en dessous de laquelle le poêle s'allume (en-dehors des tranches horaires programmées). Pour modifier le paramètre de la température "minimum" :

- A l'aide des touches  , sélectionner le menu Configuration  et appuyer sur .
- Sélectionner le mot de passe "7" avec la touche  et confirmer avec la touche .
- Sélectionner le sous-menu [9] et confirmer avec la touche .
- Le paramètre se met à clignoter, le modifier avec les touches   [OFF ; 3 ... 20°C].
- Appuyer la touche  pour confirmer la mise au point.

11 GESTION DES ALARMES

Un dysfonctionnement est signalé par la procédure suivante:

- 1) avertissement sonore (bip),
- 2) allumage de l'une des icônes suivantes:    ,
- 3) s'il s'agit d'une alarme, le poêle s'éteint,
- 4) l'effleurement prolongé de la touche "annuler"  affiche le code de l'alarme :

CODE ALARME / MESSAGE	DESCRIPTION	CAUSES PROBABLES	LED
E001	Clavier de commande défectueux	Défaut du clavier de commande	
E002	Non réception du signal de la télécommande	Défaut du clavier de commande	
E004	Coupure de liaison	Coupure ou débranchement du câble reliant la carte au clavier de commande. Ignorer cette alarme, si elle s'affiche pendant le changement de configuration.	
E101	Allumage raté	Absence de pellets Qualité du pellet Défaut du système d'allumage Brasero sale	
E105	Alarme sonde pellets	Sonde de pellets défectueuse ou déconnecté	
E108*	Alarme de sécurité	Porte ou trémie ouverte	
E109	Alarme de pression ou déclenchement du disjoncteur	Système d'évacuation de la fumée sale Usure des joints d'étanchéité Air comburant insuffisant Surchauffe de la trémie de pellets	
E110	Dysfonctionnement sonde de température	Sonde air défectueuse	
E111	Dysfonctionnement sonde fumée	Sonde température fumée défectueuse	
R001	Niveau pellets insuffisant (icône clignotante)	Pellets en cours d'épuisement	
R002	Avertissement entretien programmé (icônes clignotantes)	Le poêle requiert un entretien régulier à effectuer par un personnel spécialisé.	 
R004	Pile mémoire défectueuse	Pile mémoire de la carte électronique défectueuse	
R007	Dysfonctionnement capteur de pression (icône clignotante)	Défaut du capteur de pression ou de la carte	
----	Nettoyage du poêle	Chambre de combustion, braséro ou système d'évacuation de la fumée sales. Encrassement ou décrochement des tuyaux de relevé de la pression. Encrassement de l'arrivée de l'air comburant.	
----	Allumage raté	Absence de pellets; Défaut de la résistance d'allumage; Joints usés; Mauvais positionnement du braséro.	

* Uniquement pour les modèles équipés de micro-interrupteurs de sécurité sur la porte ou sur le couvercle du réservoir.

Après avoir vérifié le message, l'alarme peut être effacée en appuyant pendant quelques secondes la touche d'allumage/extinction .



fig. 11.1

En cas d'affichage du code "E109", réenclencher manuellement le thermostat situé au dos du poêle puis effacer l'alarme (fig. 11.1) (opération à suivre selon des prescriptions d'un revendeur agréé). On peut à présent rallumer le poêle.

12 ENTRETIEN

12.1 MESURES DE SÉCURITÉ

Avant d'effectuer toute opération d'entretien, adopter les mesures suivantes:

- Vérifier si tous les éléments du poêle sont froids.
- Vérifier si les cendres sont complètement éteintes.
- Endosser l'équipement de protection individuelle prévu par la directive 89/391/CEE.
- Vérifier si l'interrupteur principal est désactivé.
- Vérifier si l'alimentation ne peut pas être rétablie accidentellement, débrancher la fiche de la prise murale.
- Opérer toujours avec des outils appropriés aux opérations d'entretien.
- A la fin des opérations d'entretien et avant de remettre le poêle en service, remonter tous les protecteurs et réactiver tous les dispositifs de sécurité.



L'utilisation d'un aspirateur adapté (modèle bidon) peut simplifier le nettoyage des cendres.

12.2 ENTRETIEN ORDINAIRE A L'ADRESSE DE L'UTILISATEUR

12.2.1 Nettoyage interne du foyer

Le poêle requiert un nettoyage simple mais fréquent pour pouvoir assurer un rendement efficace et un fonctionnement régulier.



Ce nettoyage doit s'effectuer avec le poêle éteint et froid.

Agir sur la poignée pour ouvrir la porte du foyer.

Enlever les cendres qui se déposent dans le foyer (fig.12.1).

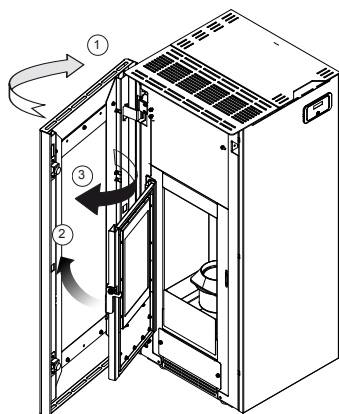

fig. 12.1

Ce nettoyage a pour but d'assurer la circulation de l'air de combustion par les ouvertures du BRASERO.

Soulever, retirer le braséro et nettoyer les surfaces et l'intérieur du foyer (fig. 12.2).

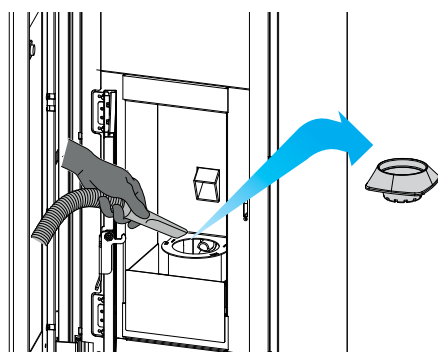

fig. 12.2

Repositionner le brasier dans sa place en s'assurant qu'il adhère parfaitement à son siège.

12.2.2 Nettoyage du tiroir à cendres

Le nettoyage du tiroir à cendres doit être effectué chaque semaine ou plus souvent en cas de besoin.

Pour accéder au tiroir à cendres, ouvrir la porte du tiroir à cendre et retirer le tiroir (fig.12.3).

Vider le tiroir dans un conteneur métallique adapté à recueillir des cendres et aspirer les cendres éventuelles du logement qui accueille ce tiroir.

Replacer le tiroir. Refermer les portes.

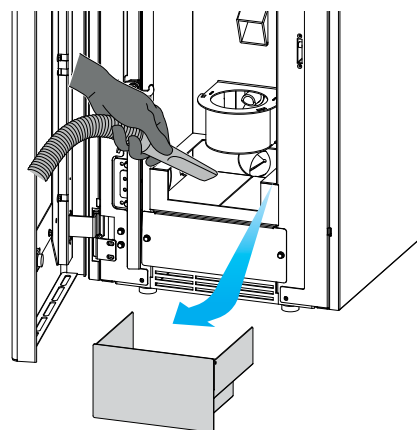

fig. 12.3

12.2.3 Nettoyage du logement du collecteur de fumée

La boîte à fumées doit être nettoyée tous les 3 mois ou selon le besoin.

Utiliser la brosse flexible pour nettoyer les 3 tubes d'échange présents dans la chambre de combustion en pointillé (fig. 12.4).

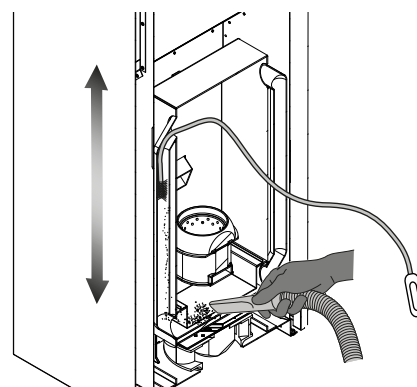

fig. 12.4

Enlevez tous les résidus éventuels qui tombent dans le collecteur des fumées à l'aide d'un aspirateur à cendres.

Pour accéder aux tubes d'échange, enlever le deflecteur amovible comme sur la figure 12.4

12.2.4 Nettoyage de la porte vitrée

Le poêle est équipé d'un système exclusif d'auto nettoyage de la porte vitrée qui réduit la fréquence d'entretien.

Malgré tout, avec le temps et en fonction des conditions d'exercice et selon la typologie des granulés utilisés, la porte vitrée doit être nettoyée manuellement.

Cette opération s'effectue avec un chiffon humide ou du papier humidifié et passé dans la cendre (fig.12.5).

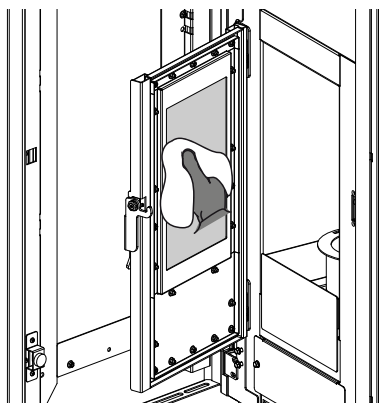

fig. 12.5

Frotter jusqu'à ce que la vitre devienne propre. Ne pas nettoyer la porte vitrée pendant la marche du poêle et ne pas utiliser d'éponges abrasives. Ne pas humidifier le joint de la porte, car cela accélérerait son usure.

12.2.5 Nettoyage du conduit de fumée

Le conduit de fumée doit être nettoyé au moins deux fois par an, au début et à la moitié de la saison hivernale, et chaque fois que nécessaire. En présence de parcours horizontaux, il faut vérifier et éliminer les dépôts de cendres et de suie avant qu'ils n'encrassent le conduit de fumée.

Une absence ou une négligence de nettoyage entraîne des problèmes de fonctionnement du poêle tels que :

- mauvaise combustion,
- noircissement de la vitre,
- encrassement du brasero avec dépôts de cendres et pellets,
- dépôt de cendres et incrustations sur l'échangeur avec comme conséquence un mauvais rendement.

12.2.6 Nettoyage de l'habillage

Le nettoyage de l'habillage du poêle doit s'effectuer avec un chiffon sec et non abrasif.



Ne pas utiliser de détergents et ne pas procéder à ce nettoyage lorsque le poêle est chaud.

12.2.7 Entretien annuel du poêle

A effectuer au moins une fois par an ou dès que le poêle en signale la nécessité.

Pendant l'entretien, le technicien devra :

- effectuer un nettoyage précis et complet du passage des fumées
- vérifier l'état et l'étanchéité de tous les joints.
- vérifier l'état et la propreté de tous les composants internes
- vérifier l'étanchéité et le nettoyage du raccord d'évacuation des fumées
- enlever le dépôt éventuel de résidus de pellets dans le réservoir
- vérifier le bon fonctionnement du poêle
- réinitialiser les avis ou alarmes (les thermostats à réactivation manuelle se trouvent à l'arrière du poêle à proximité de la sortie du câble d'alimentation).

12.2.8 Nettoyage du conduit d'évacuation du poêle

Les opérations de nettoyage peuvent être effectuées par l'utilisateur à condition qu'il ait lu et compris toutes les instructions de ce manuel.

Il est recommandé d'effectuer le nettoyage avec le poêle éteint et froid.

Tous les 500 kg de granulés brûlés, il est nécessaire de nettoyer le dépôt éventuel formé dans le compartiment d'évacuation des fumées.

Déposer les vis de fixation latérales arrière gauche (Fig. 12.6).

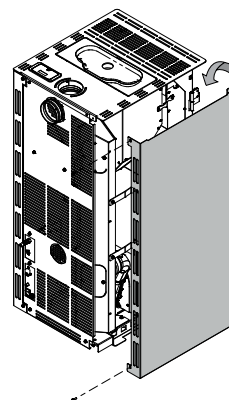

fig. 12.6

Retirer le bouchon de contrôle et le joint correspondant (Fig. 12.7).

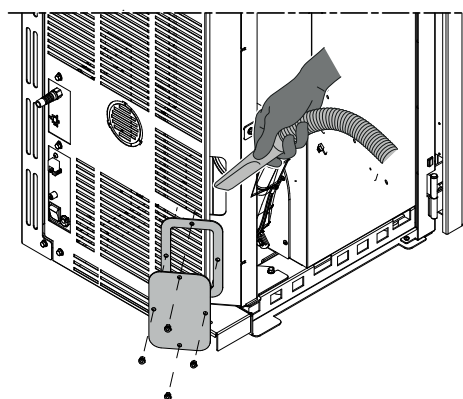

fig. 12.7

Effectuer le nettoyage en aspirant les résidus présents dans le compartiment avec une cendre appropriée.

Après le nettoyage, réassemblez les pièces dans le sens inverse.

12.2.9 Raccordement électrique

Si le cordon d'alimentation est endommagé, il doit être remplacé par un technicien qualifié afin d'éviter tout risque.

12.3 ENTRETIEN EXTRAORDINAIRE

Le poêle à pellets est un générateur de chaleur à combustible solide et requiert à ce titre un entretien extraordinaire annuel qui doit être effectué par un revendeur JØTUL agréé, une fois par an et de préférence en début de saison.

Cet entretien a pour but de vérifier le fonctionnement parfait de toutes les pièces.

Si les icônes  s'affichent simultanément sur le clavier de commande, il faut contacter immédiatement le revendeur agréé pour effectuer l'entretien extraordinaire du poêle.

Cette signalisation peut s'effacer provisoirement en effleurant la touche  et on peut ensuite rallumer le poêle sans problème.

Cette signalisation continuera à s'afficher tant qu'un revendeur agréé n'aura pas effectué l'entretien extraordinaire et effacé les heures de fonctionnement.

PROGRAMME DE CONTROLE ET/OU D'ENTRETIEN

	A CHAQUE ALLUMAGE ou plus, si nécessaire	HEBDOMADAIRE ou plus, si nécessaire	MENSUEL ou plus, si nécessaire	TOUS LES 3 MOIS ou plus, si nécessaire	ANNUUEL ou plus, si nécessaire
Brasero	X				
Tiroir/Cendrier		X			
Vitre		X			
Grille ventilateur		X			
Chaudière			X		
Fourreau porte résistance		X			
Échangeurs et Collecteur de fumées				X	
Joints porte et brasero*					X
Conduit évacuation des fumées*					X
Extracteur et ventilateur*					X

(*) à effectuer par un revendeur agréé.



L'entretien extraordinaire doit être effectué toutes les 2000 heures de fonctionnement du poêle.

13 DESTRUCTION ET MISE AU REBUT

Le désossement et la mise au rebut du poêle sont à la charge et sous la responsabilité exclusive du propriétaire, qui devra agir dans l'observance de la législation en vigueur dans son pays en matière de sécurité et de préservation de l'environnement.

Le désossement et la mise au rebut du poêle peuvent être confiés à des tiers à condition qu'il s'agisse d'entités autorisées au ramassage et au traitement des déchets en question.



INDICATION: respecter toujours la législation en vigueur dans le pays où s'opère le traitement des déchets et éventuellement pour la déclaration de mise au rebut.



ATTENTION: Toutes les opérations de désossement doivent s'effectuer avec le poêle éteint et débranché du secteur.

- enlever tous les composants électriques
- trier les accumulateurs prévus dans les cartes électroniques,
- faire appel à des entreprises spécialisées pour traiter la structure du poêle.



ATTENTION: Il est interdit d'abandonner le poêle n'importe où, car cela constituerait un grave danger pour les hommes et les animaux.

En cas de dommages à des personnes et à des animaux, la responsabilité en incombe toujours au propriétaire.

Lors du désossement, détruire le marquage CE, cette notice et les autres documents relatifs à ce poêle.



SCHÉMA DE BRANCHEMENT ÉLECTRIQUE



	1	CAPTEUR DE HALL		6	DIFFÉRENTIEL DE PRESSION		12	PRESSOSTAT
	2	THERMOSTAT AMBIANT		7	RÉSISTANCE		13	SONDE PORTE
	3	SONDE AMBIANT		8	EXTRACTEUR DES FUMÉES		14	VENTILATEUR AMBIANT*
	4	SONDE PELLET		10	SYSTÈME D'ALIMENTATION			TABLEAU DE COMMANDE
	5	SONDE DES FUMÉES		11	THERMOSTAT DE SÉCURITÉ			

CARACTÉRISTIQUES TECHNIQUES

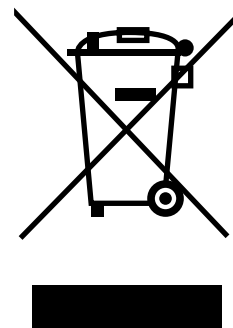
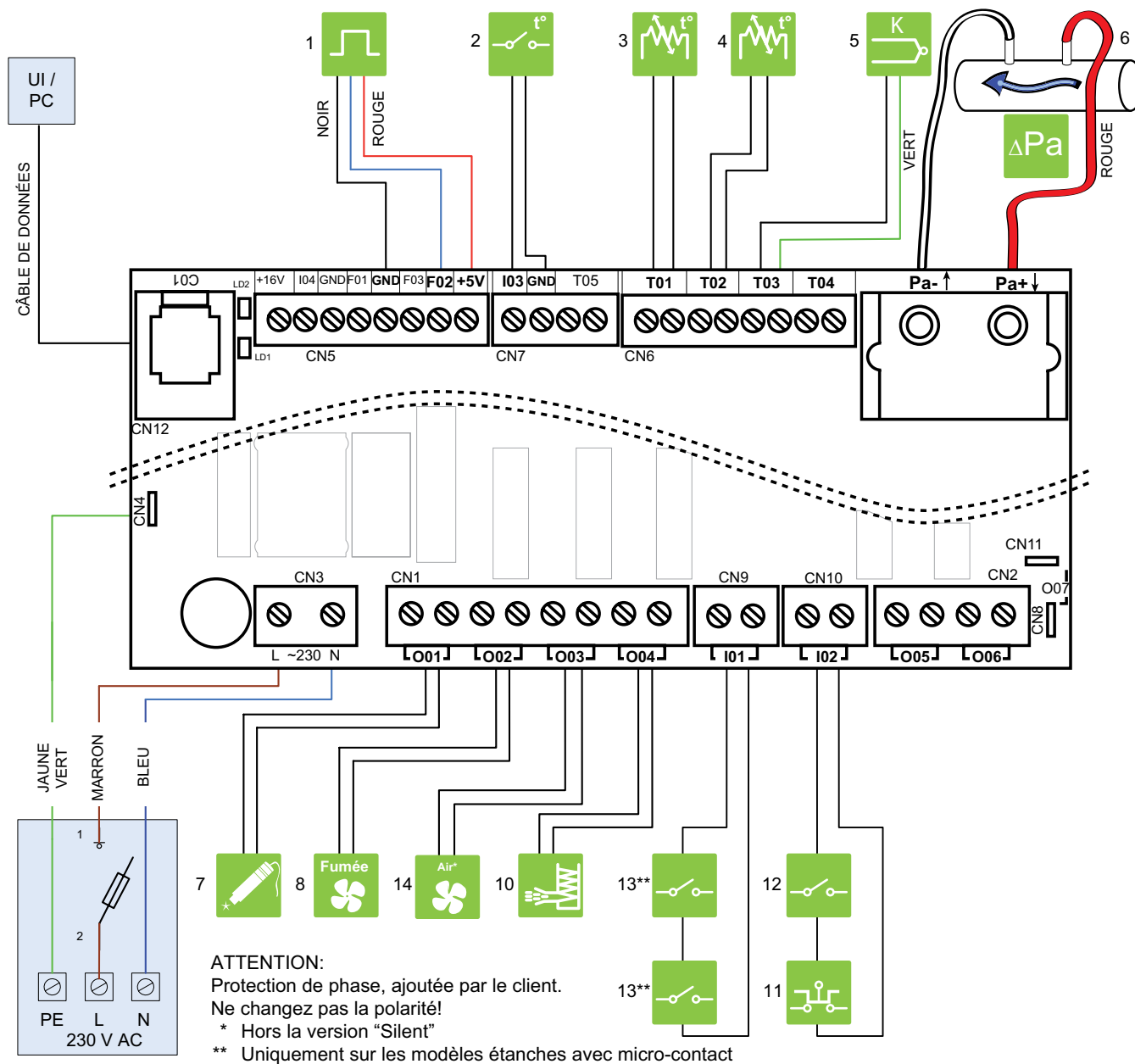
Jøtul PF 732

(conforme à la norme EN 14785)

	Min	Max
*Puissance thermique globale (rendement)	2,9 kW	7 kW
Rendement	92,3 %	89 %
Température fumées	85,8 °C	193,7 °C
Débit de fumée	3,47 g/s	4,6 g/s
Consommation horaire	0,628 kg/h	1,6 kg/h
Emission de CO (13% O ₂)	151 mg/Nm ³	25,9 mg/Nm ³
Évacuation fumées	Ø 8 cm	
Prise d'air	Ø 6 cm	
Poids	116 kg	
Combustible	Pellets	
Capacité réservoir d'alimentation	17 kg	
Tirage	12(±2) Pa	
Pour calculer les dimensions du conduit de fumée utilisez :	0.0 Pa	
Foyer indiqué pour des volumes non inférieurs à	30 m ³	

STANDARDS ÉLECTRIQUES

Tension	230 V
Fréquence	50 Hz
Puissance maximum absorbée en fonctionnement	80 W
Allumage électrique	380 W

DESCRIPTION

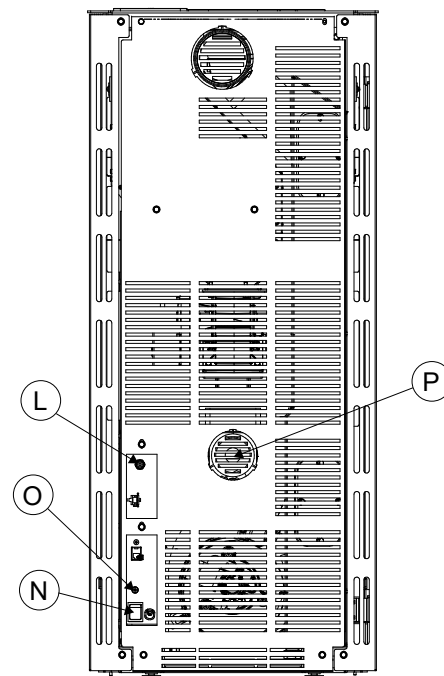
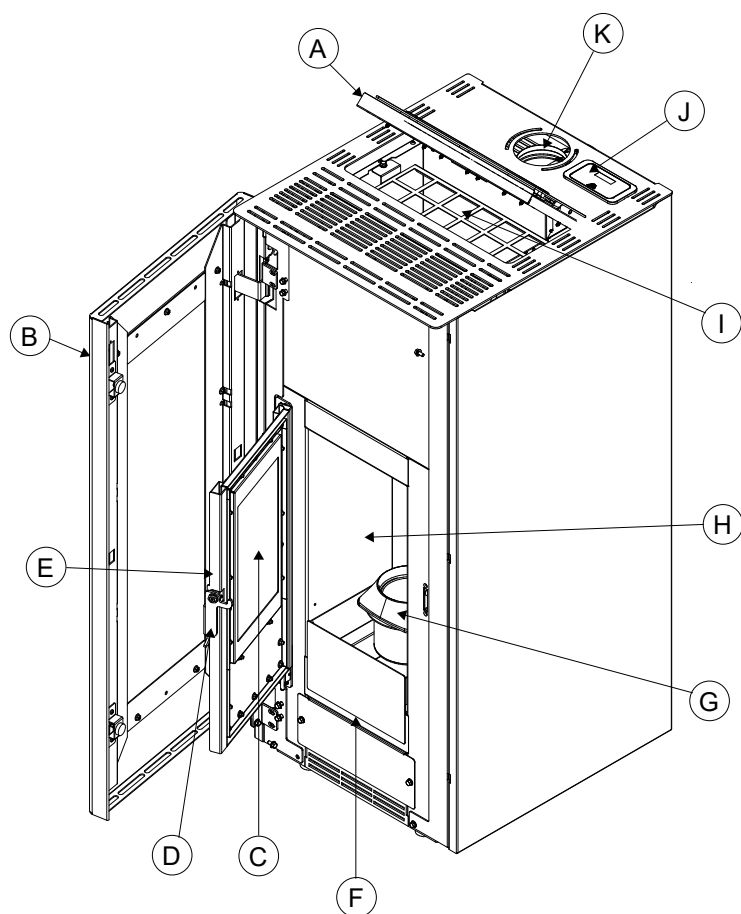

A	COUVERCLE DU RÉSERVOIR
B	PORTE ESTHÉTIQUE
C	VITRE PORTE
D	POIGNÉE
E	PORTE FOYER
F	TIROIR A CENDRES
G	BRASIER
H	FOYER
I	RÉSERVOIR PELLET
J	TABLEAU
K	TUYAU D'ÉVACUATION DES FUMÉES
L	SONDE AMBIANT
N	INTERRUPTEUR GÉNÉRAL
O	THERMOSTAT DE SÉCURITÉ A RÉARMEMENT MANUEL
P	TUBE POUR L'AIR COMBURANT

DIMENSIONS

Jøtul PF 732

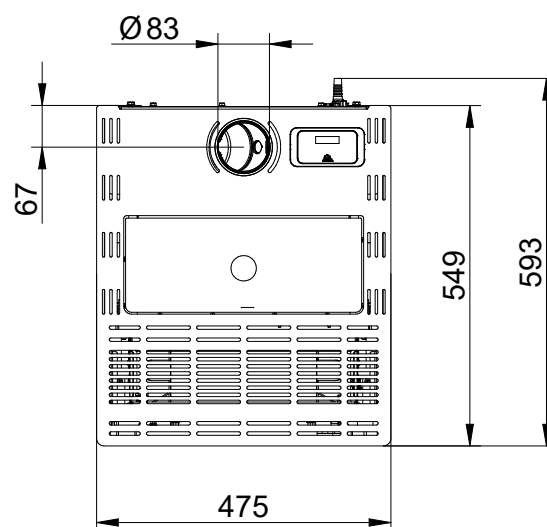
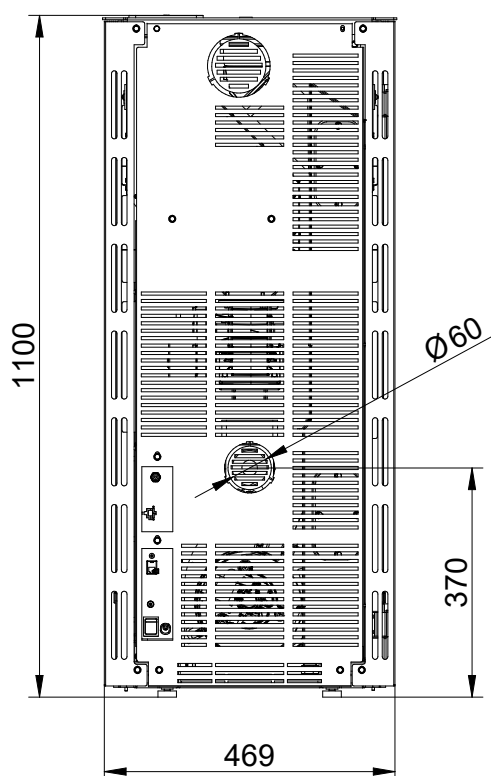
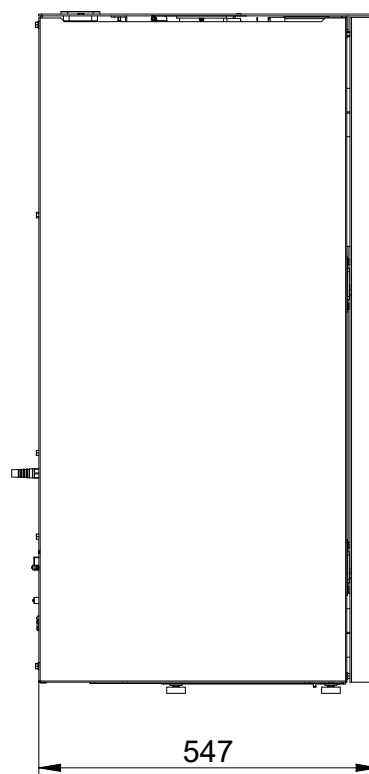
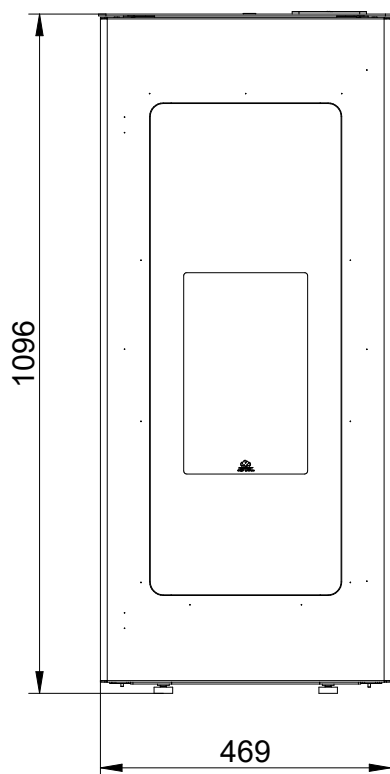

DEUTSCH

INHALT

1 VORWORT.....	27	8 ERSTE SCHRITTE.....	36
1.1 Symbole	27	8.1 Pelletzuführung.....	36
1.2 Gebrauch	27	8.2 Stromversorgung.....	36
1.3 Zweck und Inhalt des Handbuchs.....	27	8.3 Voreinstellungen	36
1.4 Aufbewahren des Handbuchs	27	9 GEBRAUCH DES OFENS	37
1.5 Aktualisierung des Handbuchs	27	9.1 Anzünden.....	37
1.6 Allgemeine Hinweise	27	9.2 Parameteranpassung.....	37
1.7 Grundlegende Referenz-Sicherheitsnormen, die zu beachten sind.....	27	9.3 Ausschalten	37
1.8 Gesetzliche Garantie	28	9.4 Betrieb mit einem Raumthermostat.....	37
1.9 Haftungsbeschränkung des Herstellers.....	28	9.5 Betrieb mit einem am Ofen installierten Umgebungstemperaturfühler.....	38
1.10 Anforderungen an den Benutzer.....	28	9.6 Anforderungen an den Zug.....	38
1.11 Technische Hilfe.....	28	10 VERFÜGBARE FUNKTIONEN	38
1.12 Ersatzteile	28	10.1 Timer-Funktion	38
1.13 Typenschild.....	28	10.2 Ökofunktion „Eco Mode“.....	38
1.14 Lieferung des Ofens	28	10.3 Funktion „Delta erneutes Anzünden“	39
2 SICHERHEITSVORSCHRIFTEN.....	28	10.4 Autonomie-Funktion.....	39
2.1 Hinweise für den Installationstechniker.....	28	10.5 Nachfüll-Funktion	39
2.2 Hinweise für den Wartungstechniker	28	10.6 Erneutes Anzünden nach Stromausfall.....	39
2.3 Hinweise für den Benutzer	29	10.7 Funktion „Tastatur sperren“	39
3 BRENNSTOFFEIGENSCHAFTEN	29	10.8 Mindesttemperatur.....	39
3.1 Brennstoffeigenschaften.....	29	11 ALARM-MANAGEMENT	40
3.2 Pelletlagerung.....	29	12 WARTUNG	41
4 TRANSPORT UND VERLADEN.....	30	12.1 Sicherheitsmaßnahmen.....	41
4.1 Pelletofen von der Transportpalette nehmen.....	30	12.2 Einfache Wartung durch den Benutzer	41
5 VORBEREITUNG DES INSTALLATIONSORTES	30	12.3 Außerordentliche Wartung.....	43
5.1 Allgemeine Hinweise	30	13 ENTSORGUNG UND VERSCHROTTUNG	43
5.2 Standort des Ofens.....	31	ELEKTROSCHALTPLAN	44
5.3 Verbrennungsluft	31	TECHNISCHE DATEN	45
5.4 Rauchabzug	32	BESCHREIBUNG	46
6 INSTALLATION.....	33	ABMESSUNGEN	47
6.1 Nivellieren des Ofens.....	33		
6.2 Anschlüsse.....	33		
6.3 Anfangskonfiguration	34		
7 BESCHREIBUNG DES OFENS.....	34		
7.1 Bedientasten	34		
7.2 Benutzung der Bedientasten	35		
7.3 Betriebsparameter	36		

1 VORWORT

Jøtul-Heizgeräte (im Folgenden als Pelletöfen bezeichnet) werden gemäß den Sicherheitsvorschriften der einschlägigen europäischen Richtlinien entwickelt und aufgestellt.

Dieses Handbuch richtet sich an Benutzer, Installationstechniker und Monteure sowie an das Wartungspersonal der Öfen. Im Zweifelsfall und zur Klärung des Inhalts dieses Handbuchs wenden Sie sich bitte unter Angabe der Kapitelnummer, auf die sich die Frage bezieht, an den Hersteller oder an einen autorisierten Händler.

Nachdruck, Übersetzung und Vervielfältigung, auch Bedrucken, sind ohne schriftliche Genehmigung der Firma JØTUL nicht erlaubt.

Die in diesem Handbuch enthaltenen technischen Informationen, Abbildungen und detaillierten Darstellungen dürfen nicht an Dritte weitergegeben werden.

Wenn der Installationstechniker oder Monteur die Inhalte dieses Handbuchs nicht vollständig verstanden hat, darf er den Ofen nicht in Betrieb nehmen. Im Zweifelsfall wenden Sie sich bitte an einen von JØTUL autorisierten Techniker.

JØTUL behält sich das Recht vor, technische und funktionelle Änderungen des Ofens jederzeit ohne vorherige Ankündigung vorzunehmen.

1.1 SYMBOLE

In diesem Handbuch sind die wichtigsten Hinweise, Anweisungen oder Empfehlungen mit einem der folgenden Symbole gekennzeichnet:



Hinweise zum korrekten Gebrauch des Ofens und zu den Pflichten derjenigen, die Tätigkeiten am Ofen ausführen.



Hinweise zur Beachtung der Nutzungs- und Sicherheitshinweise.

1.2 GEBRAUCH



Der JØTUL-Ofen ist für die Wohnraumheizung konzipiert. Bei dem Gerät handelt es sich um einen technologisch fortschrittlichen, mit Holzpellets im Automatikbetrieb befeuerten Ofen.

Die Verbrennung kann nur bei geschlossener Ofentür eingeschaltet werden.

Die Tür darf niemals während des Ofenbetriebs geöffnet werden.



Die einzige vom Hersteller erlaubte Verwendung und Konfiguration des Ofens entspricht dem unten angegebenen bestimmungsgemäßen Gebrauch und der bestimmungsgemäßen Konfiguration. Das Heizgerät darf nicht entgegen den aufgeführten Anweisungen verwendet werden.

1.3 ZWECK UND INHALT DES HANDBUCHS

Dieses Handbuch soll dem Installationstechniker die notwendigen Informationen und Grundlagen zum ordnungsgemäßen Aufbau und zur fachgerechten Wartung liefern. Die sorgfältige Beachtung dieses Handbuchs garantiert ein hohes Maß an Sicherheit und eine lange Lebensdauer des Ofens.

1.4 AUFBEWAHREN DES HANDBUCHS

AUFBEWAHREN UND NACHSCHLAGEN

Das Handbuch ist sorgfältig aufzubewahren und muss dem Benutzer und dem Installations- und Wartungspersonal zur Verfügung stehen.

Die Montageanleitung ist ein wesentlicher Bestandteil des Ofens.

ZERSTÖRUNG ODER VERLUST

Bei Bedarf ist eine neue Kopie beim zuständigen JØTUL-Verkäufer anzufordern.

WEITERVERKAUF DES OFENS

Beim eventuellen Weiterverkauf des Ofens muss das Handbuch dem neuen Benutzer übergeben werden.

1.5 AKTUALISIERUNG DES HANDBUCHS

Dieses Handbuch entspricht dem Stand der Technik zum Zeitpunkt des Inverkehrbringens des Ofens.

Öfen, die mit allen erforderlichen technischen Unterlagen verkauft werden, dürfen von JØTUL nicht nachträglich wegen möglicher Modifikationen oder dem Einsatz neuer Technologien bei später ausgelieferten Geräten als nicht anforderungskonform angesehen werden.

1.6 ALLGEMEINE HINWEISE

HINWEISE

Beim Informationsaustausch mit dem Ofenhersteller müssen die Seriennummer und die Identifikationsdaten in das entsprechende Datenblatt eingetragen werden.

HAFTUNG

Die Bereitstellung dieses Handbuchs entbindet JØTUL von jeglicher zivil- und strafrechtlichen Haftung im Falle von Schäden, die aus der – auch nur teilweisen – Nichtbeachtung der in diesem Dokument enthaltenen Anweisungen und Hinweise resultierenden.

JØTUL übernimmt auch keinerlei Haftung bei unsachgemäßer oder falscher Verwendung des Gerätes und bei unautorisierten Änderungen oder Reparaturen sowie bei Verwendung von nicht originalen Ersatzteilen oder Ersatzteilen, die nicht für das in diesem Handbuch behandelte Ofenmodell bestimmt sind.

AUSSERORDENTLICHE WARTUNG

Sämtliche Wartungsarbeiten müssen von qualifiziertem Personal durchgeführt werden, das mit den Arbeiten an in diesem Handbuch behandelten Ofenmodell vertraut ist.

PFLICHTEN BEI DEN INSTALLATIONSARBEITEN

JØTUL haftet nicht für mit der Installation des Ofens verbundene Arbeiten.

- Nur der Installationstechniker ist für die Kontrolle der Verbrennungsluftansaugung und die Überprüfung ihres Querschnitts gemäß den geltenden Normen sowie für die Einhaltung der vorgeschlagenen Lösungen bei der Installation des Ofens verantwortlich.
- Außerdem muss er alle durch die spezifischen Vorschriften des Ofenaufstellungslandes festgelegten Sicherheitsnormen erfüllen.
- Der Installationstechniker muss über die von der Europäischen Richtlinie über erneuerbare Energien geforderten Qualifikationen verfügen.

GEBRAUCH

Der Gebrauch des Geräts muss allen Anforderungen dieses Handbuchs und allen durch die spezifischen Vorschriften des Aufstellungslandes bestimmten Sicherheitsnormen genügen.

1.7 GRUNDLEGENDE REFERENZ-SICHERHEITSNORMEN, DIE ZU BEACHTEN SIND

- Richtlinie 2006/95/EG „Elektrische Betriebsmittel zur Verwendung innerhalb bestimmter Spannungsgrenzen“.
- Richtlinie 2004/108/EG: „Angleichung der Rechtsvorschriften der Mitgliedstaaten über die elektromagnetische Verträglichkeit“.
- Richtlinie 89/391/EWG: „Durchführung von Maßnahmen zur Verbesserung der Sicherheit und des Gesundheitsschutzes der Arbeitnehmer bei der Arbeit“.
- Richtlinie 89/106/EWG: „Angleichung der Rechts- und Verwaltungsvorschriften der Mitgliedstaaten über Bauprodukte“.

- E) Richtlinie 85/374/EWG: „Angleichung der Rechts- und Verwaltungsvorschriften der Mitgliedstaaten über die Haftung für fehlerhafte Produkte“.
- F) Richtlinie 1999/5/EG: Funkanlagen und Telekommunikationsendeinrichtungen und die gegenseitige Anerkennung ihrer Konformität“

1.8 GESETZLICHE GARANTIE

Um in den Genuss der gesetzlichen Garantie gemäß der Richtlinie 1999/44/EG zu kommen, muss der Benutzer die in diesem Handbuch enthaltenen Empfehlungen genauestens befolgen, insbesondere gilt:

Der Benutzer muss immer in Übereinstimmung mit der Betriebsanleitung handeln.

Es muss sichergestellt werden, dass die erforderlichen Wartungsarbeiten stets in Übereinstimmung mit den mitgelieferten und vom Hersteller benannten Installations-, Bedienungs- und Wartungsanleitungen durchgeführt werden.

Der Ofen darf nur von Personen bedient werden, die über die notwendigen Kenntnisse zur Bedienung des Ofens gemäß der mitgelieferten Anleitung verfügen.

Die Nichtbefolgung der Anforderungen in diesem Handbuch führt zum sofortigen Erlöschen der Garantie.

1.9 HAFTUNGSBESCHRÄNKUNG DES HERSTELLERS



Der Hersteller ist in den folgenden Fällen direkt oder indirekt von jeglicher zivil- und strafrechtlicher Haftung befreit:

- Installation, die nicht in Übereinstimmung mit diesem Handbuch und den im Aufstellungsland des Ofens geltenden Normen und Vorschriften erfolgt.
- Ausbleiben der Wartung durch den Benutzer oder Installationstechniker.
- Nichtbefolgung der Anweisungen in diesem Handbuch.
- Durchführung der Installation durch Personen, die nicht durch ein JØTUL-Zertifikat zur Montage berechtigt sind.
- Verwendung entgegen den Sicherheitsbestimmungen.
- Ohne Genehmigung des Herstellers vorgenommene Modifikationen oder Reparaturen.
- Verwendung von nicht originalen Ersatzteilen für das jeweilige Ofenmodell.
- Unvorhersehbare Ereignisse.

1.10 ANFORDERUNGEN AN DEN BENUTZER



Der Benutzer des Ofens muss eine erwachsene und verantwortungsbewusste Person sein, die über die notwendigen technischen Kenntnisse zur Durchführung der routinemäßigen Wartung der mechanischen und elektrischen Gerätebauteile verfügt.



Achten Sie darauf, dass sich keine Kinder in der Nähe des eingeschalteten Ofens befinden.

1.11 TECHNISCHE HILFE

Der technische Service von JØTUL hilft Ihnen bei der Lösung von Betriebs- und Wartungsproblemen während der gesamten Lebensdauer Ihres Ofens. JØTUL steht dem Benutzer immer zur Verfügung und wird die Anschrift des nächstgelegenen Vertragshändlers gerne nennen.

1.12 ERSATZTEILE

Verwenden Sie nur Original-Ersatzteile. Mit dem Austausch nicht bis zur vollständigen Abnutzung der Teile warten. Das Ersetzen von Teilen vor deren vollständiger Abnutzung hilft, plötzliche Beschädigungen zu vermeiden, die Personen- oder Sachschäden verursachen könnten.

Die im Abschnitt „Wartung“ aufgeführten Wartungskontrollen müssen in regelmäßigen Abständen durchgeführt werden.

1.13 TYPENSCHILD

Das Typenschild befindet sich auf der Rückseite des Ofens und enthält alle Produktdaten, einschließlich der Referenznummer des Herstellers, der Registriernummer und der Kennzeichnung **CE**.

1.14 LIEFERUNG DES OFENS

Der Ofen wird in einem Pappkarton verpackt und auf einer Holzpalette befestigt geliefert, so dass er mit einem Gabelstapler oder anderen Mitteln bewegt werden kann. Im Ofen befinden sich folgende Teile:

- Installations-, Bedienungs- und Wartungsanleitung;
- Fernbedienung (nur bei Modellen mit Fernbedienung);
- ein Werkzeug zum Öffnen des Aschekastens (nur bei Modellen, die dies erfordern).

2 SICHERHEITSVORSCHRIFTEN

2.1 HINWEISE FÜR DEN INSTALLATIONSTECHNIKER

Die in dieser Anleitung enthaltenen Vorschriften sind strikt zu befolgen.

Die Montage- und Demontageanleitungen des Ofens sind ausschließlich für autorisierte Installationstechniker bestimmt.

Sollte der Installationstechniker auf ein Problem stoßen, das er nicht lösen kann, ist der technische Service von JØTUL zu kontaktieren.

Die Verantwortung für die am Ofen durchgeführten Arbeiten liegt ausschließlich beim Installationstechniker. Er ist verantwortlich für die Durchführung der technischen Kontrolle und die Beratung bezüglich geeigneten Installationslösungen.

Der Installationstechniker muss sämtliche lokalen, landesspezifischen und europäischen Sicherheitsbestimmungen, insbesondere die Bestimmungen der Wartungsdokumentation 24-1 und 24-2, einhalten.

Das Gerät muss auf einem ausreichend tragfähigen, für das Gewicht des Ofens geeigneten Untergrund installiert werden. Überprüfen Sie, ob die Verbrennungsluftzufuhr entsprechend der Installationsart eingestellt ist.

Stellen Sie keine elektrischen Verbindungen mit nicht isolierten Start- oder provisorischen Kabeln her.

Prüfen Sie die ordnungsgemäße Erdung der Elektroinstallation.

Vor Beginn des Auf- oder Abbaus des Ofens muss der Installationstechniker die gesetzlich – insbesondere durch das Arbeitsschutzgesetz – vorgeschriebenen Sicherheitsmaßnahmen, beachten.



Überprüfen Sie, ob der vorbereitete Rauchgaskanal und der Lufteinlass mit den mitgelieferten Installationsanweisungen übereinstimmen.

2.2 HINWEISE FÜR DEN WARTUNGSTECHNIKER



- Die in diesem Handbuch enthaltenen Beschreibungen sind strikt zu befolgen.
- Benutzen Sie immer entsprechende Schutzausrüstungen und die sonstigen Schutzvorrichtungen.
- Vor Beginn jeder Wartungshandlung muss sichergestellt werden, dass der ggf. vorher verwendete Ofen abgekühlt ist.
- Wenn auch nur eine der Sicherheitseinrichtungen verstellt ist oder nicht funktioniert, gilt der Ofen als nicht funktionstüchtig.
- Vor Arbeiten an elektrischen oder elektronischen Teilen bzw. Steckverbindern den Stromversorgungsstecker ziehen

2.3 HINWEISE FÜR DEN BENUTZER



Vorschriften der örtlichen, landesspezifischen und europäischen Vorschriften vor.

- Bei einer Heizvorrichtung sind die Außenflächen des Ofens besonders heiß. Während der Arbeit ist höchste Vorsicht geboten, insbesondere gilt:
 - Berühren Sie die Türscheibe nicht und nähern Sie sich dieser nicht, weil dies zu Verbrennungen führen kann;
 - Berühren Sie das Kaminanschlussystem nicht;
 - Führen Sie keine Reinigungsarbeiten durch;
 - Entfernen Sie keine Asche;
 - Öffnen Sie die Glastür nicht;
 - Öffnen Sie die Ascheschublade nicht (falls vorgesehen);
 - Lassen Sie keine Kinder in die Nähe des Ofens;
 - Stellen Sie keine Gegenstände auf den Ofen.
- Die Hinweise dieser Anleitung sind zu beachten.
- Beachten Sie die Anweisungen auf den am Ofen angebrachten Schildern.
- Die Schilder stellen sicherheitsrelevante Teile dar, die immer deutlich und lesbar sein müssen. Bei Beschädigung oder Unlesbarkeit sind sie zu tauschen. Dabei ist der Hersteller zwecks Bezugs von Originalteilen zu kontaktieren.
- Ausschließlich Brennstoff gemäß den Angaben im Abschnitt zu den Brennstoffeigenschaften verwenden.
- Den einfachen und speziellen Wartungsplan sorgfältig einhalten.
- Nehmen Sie den Ofen nicht in Betrieb, ohne die im Abschnitt „Wartung“ dieses Handbuchs empfohlenen täglichen Wartungsarbeiten durchgeführt zu haben.
- Zünden Sie den Ofen bei Fehlfunktion, Verdacht auf Schäden oder ungewöhnlichem Betriebsgeräusch nicht an.
- Zum Löschen vom Feuer im Brennraum kein Wasser verwenden.
- Den Ofen nicht durch das Ziehen am Versorgungskabel ausschalten.
- Lehnen Sie sich nicht gegen die offene Tür, da dies den Ofen destabilisieren könnte.
- Verwenden Sie den Ofen nicht als Halterung oder Haken irgendwelcher Art.
- Reinigen Sie den Ofen nicht, solange er heiß und die Asche nicht vollständig abgekühlt ist.
- Berühren Sie die Tür während des Ofenbetriebs nicht.
- Bedienen Sie das Gerät immer ruhig und sicher.
- Bei einem Brand im Kamin ist der Ofen wie im Kapitel 12.2 beschrieben auszuschalten.
- Wenn der Ofen aufgrund eines schlechten Kaminzuges nicht funktioniert, reinigen Sie das Kamin wie in Kapitel 12.2 beschrieben.
- Die Kaminleitung muss gemäß den Bestimmungen des Kapitels 12.2 gereinigt werden.
- Berühren Sie die lackierten Teile während des Ofenbetriebs nicht, da sie dadurch beschädigt werden könnten.
- Dieses Gerät sollte nicht von Personen (einschließlich Kindern) verwendet werden, deren körperliche, sensorische oder geistige Fähigkeiten beeinträchtigt sind, oder von Personen ohne ausreichende Erfahrung und entsprechendes Wissen, es sei denn, sie werden von einer für ihre Sicherheit verantwortlichen Person beaufsichtigt oder wurden in den Gebrauch des Ofens eingewiesen.

3 BRENNSTOFFEIGENSCHAFTEN

3.1 BRENNSTOFFEIGENSCHAFTEN

- Pellets oder auch Holzpellets genannt (Abb. 3.1) bestehen aus verschiedenen Holzarten, die in einem mechanischen Verfahren nach Umweltstandards gepresst werden. Dies ist der einzige Brennstoff, der für diesen Ofentyp zugelassen ist.
- Der Wirkungsgrad und die Wärmeleistung des Ofens können je nach Qualität der verwendeten Holzpellets variieren.
- Für die ordnungsgemäße Funktion des Pelletofens muss der Brennstoff folgende Eigenschaften aufweisen:
 - Größe: Ø 6 mm
 - max. Länge: 30 mm
 - max. Feuchte: zwischen 8 % und 10 %

Der Ofen ist mit einem Pelletbehälter mit der in der technischen Dokumentation angegebenen Kapazität ausgestattet.

Der Deckel des Ladebehälters des Ofens befindet sich oben.

Beim Beladen mit Pellets muss der Deckel immer geöffnet sein.



Verwenden Sie aus Sicherheitsgründen und zur Gewährleistung der Temperaturkontrolle keine traditionellen Holzscheite.



Das Gerät ist keine Verbrennungsanlage und darf ausschließlich mit Holzpellets befeuert werden.

3.2 PELLETLAGERUNG



Die Pellets sind an einem trockenen und nicht zu kalten Ort zu lagern.

Wir empfehlen, mehrere Säcke Pellets in dem Aufstellungsraum des Ofens oder in einem angrenzenden Raum zu lagern, um die richtige Temperatur und Feuchte zu gewährleisten.

Nasses oder kaltes (5 °C) Granulat reduziert die Wärmeleistung der Pellets und der Rost muss öfter gereinigt werden (unvollständige Verbrennung).

Bei der Lagerung und Handhabung von Granulatsäcken ist besondere Sorgfalt geboten, um die Zerkleinerung der Pellets und unnötige Staubentwicklung zu vermeiden.

Dies könnte zum Einbringen von Sägemehl in den Ofenbehälter führen, was eine Blockade oder Verklemmung der Zuführschnecke zur Folge haben und den Schneckenantriebsmotor beschädigen kann.

Die Granulateigenschaften müssen den Anforderungen der EN 14961:2011 genügen.



Abb. 3.1

4 TRANSPORT UND VERLADEN

Der Ofen wird vollständig mit allen Teilen geliefert.

Seien Sie vorsichtig, denn der Ofen neigt zum Kippen. Der Schwerpunkt ist nach vorne versetzt.

Berücksichtigen Sie die obigen Empfehlungen, wenn Sie den Ofen auf einer Transportpalette bewegen.

Vermeiden Sie Stöße und plötzliche Bewegungen beim Transportieren.

Stellen Sie sicher, dass die Tragfähigkeit des Hubwagens das Gewicht des zu hebenden Ofens übersteigt.

Für das Heben von Lasten haftet ausschließlich der Gabelstaplerfahrer.



Achten Sie darauf, dass Kinder nicht mit Verpackungsmaterial (z. B. Plastikfolie und Polystyrol) spielen. Erstickungsrisiko!

4.1 PELLETOFEN VON DER TRANSPORTPALETTE NEHMEN

Um den Ofen von der Transportpalette zu nehmen, befolgen Sie die Anweisungen in dieser Anleitung.



Abb. 4.1

5 VORBEREITUNG DES INSTALLATIONSORTES

5.1 ALLGEMEINE HINWEISE

Es gibt mehrere Faktoren, die die Verbrennung im Hinblick auf die thermische Leistung und die geringe Emission von Schadstoffen (Kohlenmonoxid CO-) effizienter machen. Einige Faktoren hängen von dem Gerät ab, in dem die Verbrennung stattfindet, während andere von den Umwelteigenschaften, der Installation und dem Grad der Wartung des Geräts abhängen.

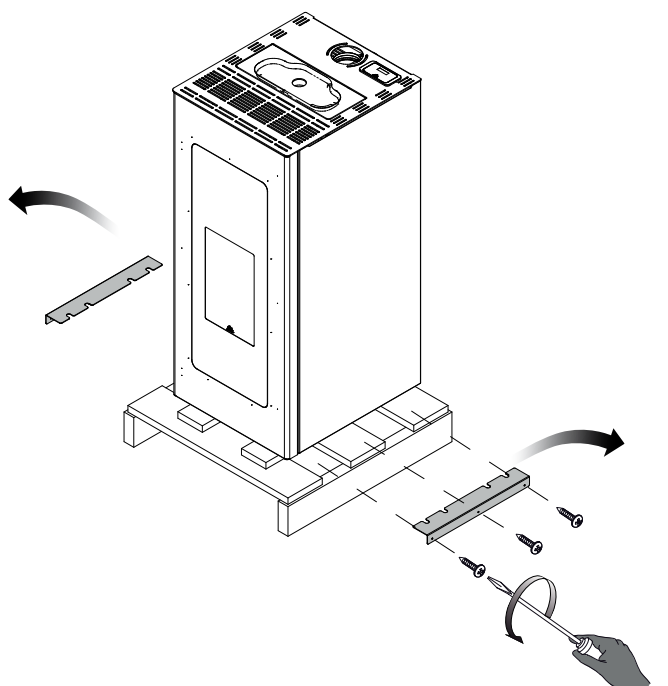
Zu den wichtigen Faktoren gehören:

- Verbrennungsluft,
- Merkmale des Systems zum Abtransport der Verbrennungsprodukte (Anschluss),
- Brennstoffqualität (Feuchtigkeit und Größe).

In den folgenden Absätzen finden Sie Richtlinien, die für die maximale Leistung des gekauften Produkts zu beachten sind.

Erschaffen Sie einen Zugang, um das Gerät, den Verbindungsschacht und den Rauchabzug (oder, falls zutreffend, das koaxiale Rauchabzugs- und Zuluft-System) zu ermöglichen und zu reinigen.

5.1.1 Sicherheitsmaßnahmen

Die Verantwortung, für die am Aufstellungsort des Ofens durchgeführten Arbeiten, liegen beim Benutzer, der auch für die Überprüfung der Eignung der vorgeschlagenen Aufstellungslösungen verantwortlich ist. Der Benutzer muss alle lokalen, nationalen und europäischen Sicherheitsvorschriften einhalten. Das Gerät muss auf einem Untergrund mit ausreichender Tragfähigkeit installiert werden.

Die Montage- und Demontageanleitung des Ofens ist den Fachtechnikern vorbehalten. Die Benutzer werden gebeten, sich an ein autorisiertes Servicezentrum für spezialisierte Techniker zu wenden.

Überprüfen Sie immer die Professionalität und die Vorbereitung der Techniker, an die Sie sich gewandt haben. Vor der Montage oder Demontage des Ofens muss der Installateur insbesondere die vom Gesetz vorgesehenen Sicherheitsmaßnahmen beachten:

- A) nicht unter schwierigen Bedingungen arbeiten,
- B) unter einwandfreien psychisch-physischen Bedingungen arbeiten und den Zustand der persönlichen Schutzausrüstung überprüfen,
- C) Schutzhandschuhe tragen
- D) Sicherheitsschuhe tragen
- E) Werkzeuge verwenden, die mit elektrischer Isolierung ausgestattet sind
- F) prüfen ob der Arbeitsbereich sauber und unversperrt ist.

5.2 STANDORT DES OFENS

Beigefügt sind die bei der Aufstellung des Ofens einzuhaltenden Mindestabstände in Zentimetern (Abb. 5.1) in Bezug auf Trennwände und brennbare Gegenstände. Bei nicht brennbaren Trennwänden / Objekten können diese Maße halbiert werden. Schützen Sie alle Gegenstände vor Hitzeabstrahlung und Brandgefahr, die bei zu großer Hitzeeinwirkung in Brand geraten könnten. Holz oder brennbare Böden müssen durch einen großen Feuersockel unter dem Ofen geschützt werden. Dieser Sockel kann z.B. aus Stahl, Schiefer, gehärtetem Glas oder Stein bestehen. Er muss die Oberfläche des Bodens unter dem Ofen und dem Rauchrohranschluss bedecken und darf nicht weiter als 50 cm vorstehen. Der Hersteller übernimmt keine Verantwortung für eine Veränderung der Eigenschaften des Materials, aus dem der Boden unter dem Gerät besteht. Alle Holzelemente (Balken) oder brennbare Materialien, die sich in der Nähe des Ofens befinden, müssen mit feuerfestem Material geschützt werden. Der Ofen muss mindestens 150 cm von Trennwänden oder brennbaren Gegenständen entfernt aufgestellt werden.



Abb. 5.1



Für alle Wartungsarbeiten ist ausreichender Platz für die Technik vorzusehen.

Achten Sie darauf, dass die Mindestabstände zwischen allen brennbaren Materialien und dem Ofen sowie dem Rauchabzug der Rohre eingehalten werden. Bitte beachten Sie die DTU. Unter anderem müssen die Rauchrohre die CE-Kennzeichnung tragen. Für Holzbrennstoff muss die Kennzeichnung G xx (G gibt an, dass der Anschluss dem Schornsteinfeuer widersteht und xx ist der Mindestsicherheitsabstand in Millimetern) angebracht werden (Abb. 5.2).

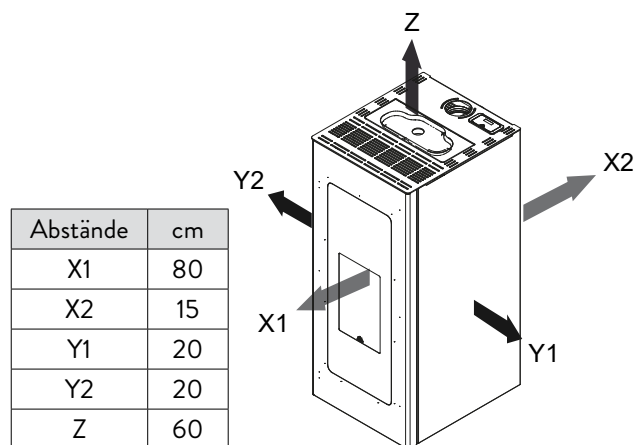
Pi = brennbare Wand

Pp = Bodenschutz



Abb. 5.2

5.3 VERBRENNUNGSLUFT

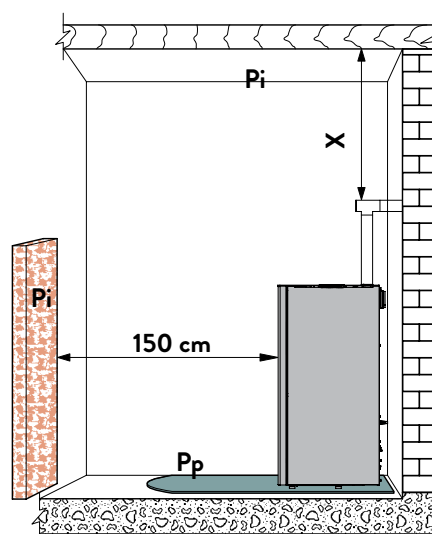

Der Kaminofen nimmt während des Betriebs viel Luft (oder weniger) in der Umgebung auf, in der er sich befindet. Diese Luft sollte durch einen Lufteinlass außerhalb des Raumes wieder zugeführt werden (Abb. 5.3 - PA = Luftauslass).

Handelt es sich bei der Rückwand des Kaminofens um eine Außenwand, bohren Sie ein Loch für den Verbrennungslufteinlass zu einem Schutzgitter am Boden, etwa 20-30 cm. Es ist notwendig, ein dauerhaftes Lüftungsgitter außen anzubringen. In windigen und exponierten Bereichen muss eine Schutzhaube vorgesehen werden. Stellen Sie sicher, dass der Lufteinlass so positioniert ist, dass er nicht versehentlich blockiert wird (Stapelung von Materialien auf der Außenseite gegen das Gitter).

Wenn es nicht möglich ist, einen Lüftungskanal direkt in der Wand zu installieren, können Sie die Luft im Keller, unter der Bedingung entnehmen, dass diese Luft von außen kanalisiert wird, um die Umgebungsluft nicht zu verschmutzen. Sie können die Luft auch direkt in den Zwischenraum einführen, wenn dieser belüftet ist. Der Querschnitt der Belüftungsgitter für den Zwischenraum muss der 5-fachen Fläche der Gitter in cm² der Fläche in m² des Erdgeschosses entsprechen (Beispiel: Ein Erdgeschoss von 100 m² ergibt eine Gitterfläche von 500 cm²). (Abb. 5.4 G = Gitter, S = Jalousie) C kann nicht als Lufteinlass betrachtet werden, wenn die Wohnung mit Lüftungsmechanik (Ventilation Controlled Mechanics, VMC) ausgestattet ist. Die DTU 24-1 und 24-2 müssen ebenso wie der Erlass des OKTOBER 22, 1969 eingehalten werden. Die Sanitärverordnung RSDT (Sanitary Regulations Departmental Type) in § 23-1 legt die Bedingungen für den Lufteintritt in die Wohnungen fest und gibt an, dass die Lufteinlässe nicht durch den



Abb. 5.3



Abb. 5.4

Benutzer versperrt werden dürfen. Wenn es andere Heizgeräte gibt, ist es notwendig, in jedem örtlichen Verbrennungslufteinlass die für das einwandfreie Funktionieren aller Geräte erforderliche Luftmenge zu gewährleisten.

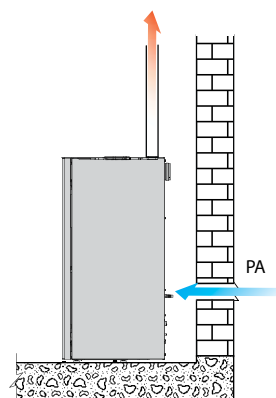
Wenn in dem Raum, in dem sich der Kaminofen befindet, die motorisierte Luftabzugsanlage (VMC) schlecht funktioniert, könnte dies durch einen Mangel an Brennluft für das Gerät verursacht werden. Das Dekret vom 23.02.2009 sieht einen Mindestquerschnitt von 50 cm^2 für ein Gerät für feste Brennstoffe vor, dessen Leistung 25 KW nicht übersteigt. Die Verordnung Nr. 2008-1231 Artikel R131-1 (Kohlenmonoxid) regelt die Luftzufuhr. Die Verbrennungsluft kann über eine koaxiale Verbindung (Abgasrohr für den Rauchabzug und ein weiteres für die Ansaugluft) geführt werden, so dass eine klassische Luftansaugung im Raum nicht erforderlich ist (Abb. 5.5.1 A, B = C Luftansaugung, Rauchabzug = D). Die Verordnung Nr. 2008-1231 Artikel R131-2 verzichtet auf die direkte Außen-Luftzufuhr, da das Gerät über eine eigene Luftzufuhr für wasserdichte Geräte verfügt

5.4 RAUCHABZUG

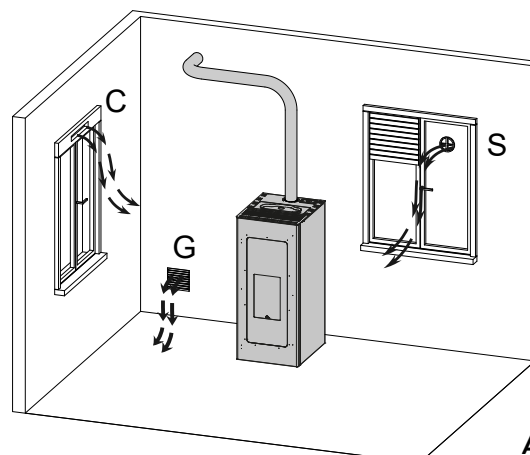
Der Ofen arbeitet mit der Brennkammer unter Niederdruck. Es ist unbedingt darauf zu achten, dass die Rohrverbindung wasserdicht ist. Vergewissern Sie sich, dass der Schornstein vorschriftsmäßig konstruiert und selbsttragend ist, um zu vermeiden, dass er sich auf den Kaminofen stützt. Definieren Sie nach der Wahl eines geeigneten Installationsortes und unter Berücksichtigung der in den vorstehenden Absätzen aufgeführten Punkte die Lage der Rauchabzüge. Die Verbindungsrohre, die verwendet werden können, müssen mit einer CE-Kennzeichnung versehen sein, die gemäß den Prüfungen ihres Herstellers die mögliche Verwendung mit festen Brennstoffen definiert (Erinnerung an DTU: Temperatur, die vom Hersteller des Ofens in der CE-Kennzeichnung plus 50° Sicherheit angegeben wird) oder in der Bekanntmachung CSTB Technik bezüglich der Installation von JØTUL-Öfen.

Ein isolierter Kanal ist obligatorisch, wenn sich dieser außerhalb der Wohnung befindet, und seine Höhe muss gemäß dem Beschluss von 1969 den Grat um 40 cm überschreiten. Dieser Kanal darf in einem Radius von 8 Metern (Zone 1) nichts enthalten.

Der Anschluss des Ofens muss so kurz wie möglich sein und darf 2(zwei) 90° -Bogen nicht überschreiten (1(ein) 90° -Bogen = 2(zwei) 45° -Bogen).

Es ist notwendig, am unteren Ende des ersten T am Rauchabzug ein Rohr vorzusehen, um die Ableitung des Kondenswassers zu ermöglichen, das sich in der Leitung bilden kann (Abb. 5.5.3).

Horizontale Abschnitte müssen maximal 2-3 m lang sein mit einer Steigung von 3-5%. Die Rauchabzugsrohre müssen sich in einem vorgeschriebenen Abstand von brennbaren oder nicht brennbaren Wänden gemäß DTU befinden, d.h. das 3fache des Durchmessers, wenn die Wand aus brennbaren Materialien besteht, mit einem Minimum von 375 mm, und das 1,5fache des Durchmessers, wenn die Wand nicht brennbar ist, mit einem Minimum von 200 mm. Der Anschluss muss auf seiner gesamten Länge sichtbar sein. Der Anschluss darf nicht auf einer benutzten Leitung durch andere Vorrichtungen (Heizkessel, Öfen, Kamine usw.) oder Abluftsysteme (Abzugshauben, Entlüftungen usw.) erfolgen. Es ist verboten, Ventile oder Abzüge von Reglern zu installieren.

Wenn Sie ein Problem haben, wenden Sie sich an den Support der JØTUL-Technik. Es ist strengstens verboten, einen nicht wasserdichten mit einem Endauslass in Zone 2 (kriechend vom Dach) oder Zone 3 (Fassade) zu verbinden. Diese Posen sind nur den wasserdichten Inhabern eines technischen Gutachtens des CSTB sowie dem Anschluss vorbehalten.



Abb. 5.5.1

- A) Windschutz-Schornsteinkopf
- B) Max. Querschnitt 15 x 15 cm bzw. Durchmesser 15 cm und max. Höhe 4-5 Meter
- C) Abdichten
- D) Inspektion

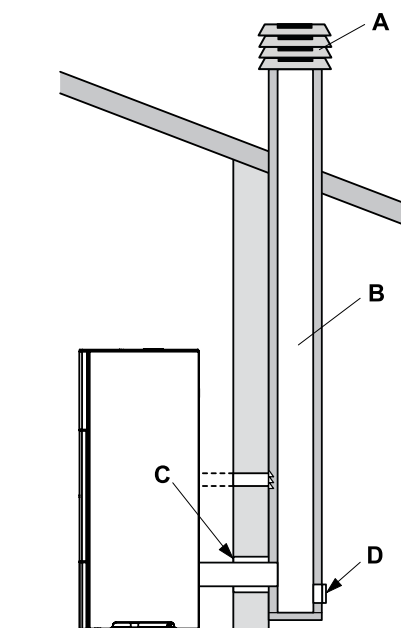

Abb. 5.5.2

- 1) Vermiculit und/oder Gesteinswolle
- 2) Stahlrohr
- 3) Verschlusspaneel



Abb. 5.5

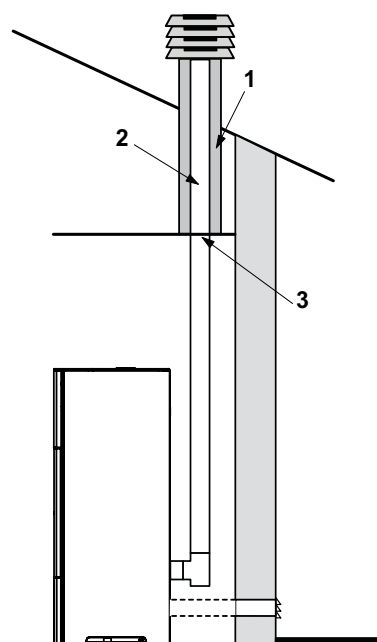

Abb. 5.5.3

6 INSTALLATION

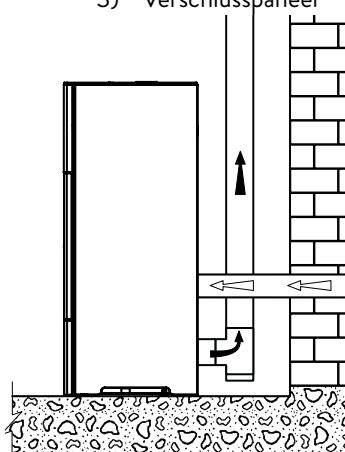
Der Installationstechniker muss über ein JØTUL-Zertifikat für die Installation von Geräten für feste Brennstoffe verfügen.

6.1 NIVELLIEREN DES OFENS

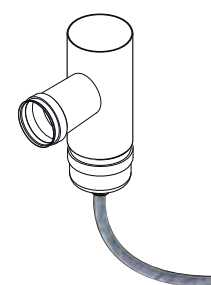
Der Ofen muss mithilfe einer Wasserwaage waagrecht und senkrecht ausgerichtet werden. Die Einstellung kann mithilfe der Stellfüße erfolgen (Abb. 6.1). Die Füße sind bis zu den aufgesetzten Müttern herauszuschrauben.

A B = Wasserwaage

6.2 ANSCHLÜSSE

6.2.1 Elektrischer Anschluss

Der Anschluss des Ofens an das Stromnetz mittels Stecker ist ausreichend.

Der elektrische Anschluss (Steckdose) muss nach der Installation des Ofens leicht zugänglich sein und sichtbar bleiben.



Wenn das Netzkabel beschädigt ist, muss es von einem qualifizierten Techniker ersetzt werden, um das Risiko eines Stromschlags zu vermeiden.

6.2.1.1 Erdung

Die Anlage muss unbedingt mit einem Erdungsanschluss und einem Schalter gemäß den geltenden Normen ausgestattet sein (Abb. 6.2).



Die Kaminleitung aus Metall muss eine eigene Erdungsverbindung haben.

6.2.2 Anschluss an ein externes Chronothermostat

Möglich ist auch der Anschluss einer externen Thermostat-Zeitschaltuhr, die den Ofen je nach programmierter Temperatur ein- und ausschaltet.

Wenn die eingestellte Temperatur erreicht ist, öffnet das Thermostat den Stromkreis und schaltet den Ofen aus.

Das externe Thermostat muss an die beiden Klemmen der elektronischen Platine angeschlossen werden, die werkseitig verbunden sind. Beide Anschlüsse trennen und die zwei Thermostatkontakte daran anschließen.

Es ist wichtig, den Ofen in Konfiguration 2 einzurichten, indem Sie die Anweisungen im Abschnitt „Anfangskonfiguration“ befolgen.



Nach der Installation des Chronothermostats muss das erste Anzünden des Ofens manuell mit dem Chronothermostat im „Aufruf“-Modus erfolgen. Nach einem Stromausfall gehen Sie auf gleiche Weise wie nach dem manuellen Ausschalten des Ofens vor.



Damit dessen Betrieb die Betriebszeiten des Ofens nicht überlagert, wird die Deaktivierung der Ofenzeitschaltuhr empfohlen (auf AUS stellen) (siehe Kapitel 10.1).



Abb. 6.1



Abb. 6.2

6.3 ANFANGSKONFIGURATION

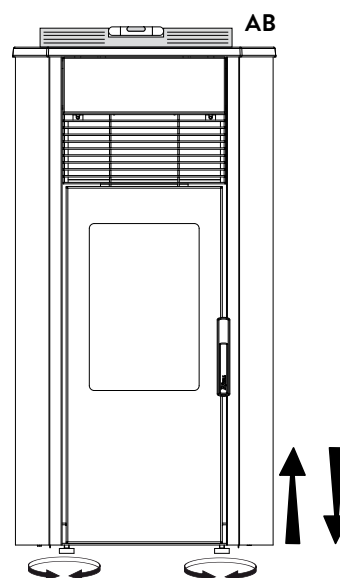
Je nach Installationsart muss der Ofen zwecks Betriebsoptimierung richtig konfiguriert werden.

Schalten Sie dazu zunächst die Stromversorgung des Ofens ein, indem Sie den Schalter auf der Rückseite drücken.

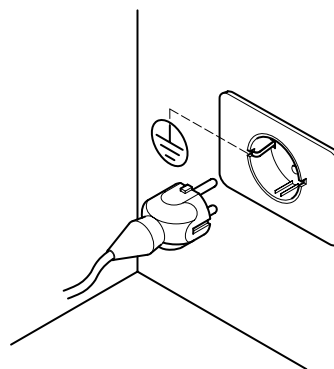
- Wählen Sie mittels der Pfeiltasten (◀ ▶) das Menü „Konfiguration“ (⚙️) aus und drücken Sie (↵);
- Mit der Taste (+) wählen Sie das Passwort "7" aus und bestätigen Sie mit der Taste (↵);
- Wählen Sie das Untermenü [30] mit den Tasten (+ -) aus; "r--0" beginnt zu blinken.
- Drücken Sie die Taste (↵) und geben Sie mit den Tasten (+ -) "54" ein;
- Zur Bestätigung drücken Sie die Taste (↵).
- Die aktuelle Konfiguration wird angezeigt.
- Zum Ändern drücken Sie die Taste (↵) und geben Sie mit den Tasten (+ -) die Nummer ein, die der neuen Konfiguration entspricht.
- Zur Bestätigung drücken Sie die Taste (↵).



Nach Änderung der Konfiguration kann für einige Sekunden eine Alarmmeldung erscheinen. Ignorieren Sie diese und schalten Sie den Ofen aus, indem Sie den Schalter auf der Rückseite drücken. Warten Sie einige Sekunden und zünden Sie den Ofen wieder an.

ZWEIVERSCHIEDENE KONFIGURATIONEN KÖNNEN PROGRAMMIERT WERDEN:

KONFIGURATION 1 (Standardeinstellung)

Diese Konfiguration eignet sich auch zum manuellen oder programmierten Ein- und Ausschalten des Ofens.

Der Ofen moduliert seine Leistung entsprechend der vom Sensor im Ofen erfassten Umgebungstemperatur.

Die Funktion „Eco Mode“ kann aktiviert werden, damit der Ofen beim Erreichen der eingestellten Temperatur ausgeht und beim Absinken der Raumtemperatur wieder aufheizt.

In dieser Konfiguration ist es auch möglich, die Frostschutzfunktion zu wählen.

KONFIGURATION 2

Stellen Sie diese Konfiguration ein, wenn der Ofen von einem externen Thermostat (oder Chronothermostat) gesteuert wird.

In dieser Konfiguration schaltet der Ofen ab, wenn der externe Thermostat nach Erreichen der programmierten Temperatur schaltet.

Die Frostschutzfunktion kann in dieser Konfiguration nicht gewählt werden.

7 BESCHREIBUNG DES OFENS

7.1 BEDIENTASTEN

Layout der Bedientasten:



Abb. 7.1

- Oberer Teil mit Status-LEDs und beleuchteten Symbolen zur Kennzeichnung der einzelnen Funktionen,
- LED-Anzeige,
- Zündtaste (⏻),
- „Abbruch“-Taste und „Alarm“-Anzeige (⏻),
- Zwei Pfeiltasten zur Navigation in verschiedenen Menüs (◀ ▶),
- Zwei Tasten (+) und (-) zum Zugang zum Untermenü und zur Änderung von Betriebsparametern,
- Sendetaste (↵) zur Bestätigung von Parametern oder Auswahl.





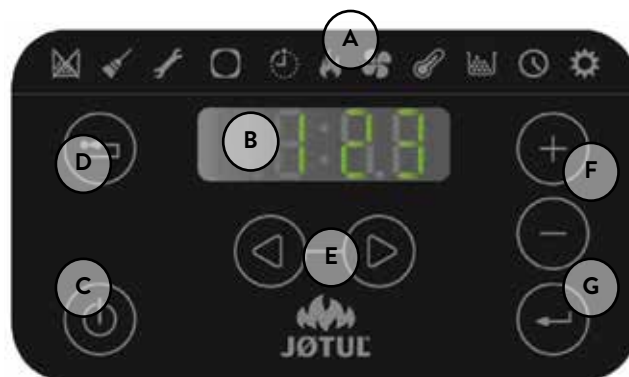



Da es sich um eine Touch-Tastatur handelt, reicht nur ein Tasterdruck zu deren Aktivierung.

7.1.1 Status-LED

SYMBOL	MELDUNG	BESCHREIBUNG
	Pellets fast leer	Zeigt an, dass der Pelletbehälter aufgefüllt werden muss.
	Wartung	Zeigt an, dass eine Wartung notwendig ist.
	Support	Signalisiert die Alarmaktivierung.
	Empfänger der Fernbedienung	Empfängt die Befehle der Fernbedienung (optional).
	Zeitschaltuhr aktiviert	Signalisierung die Aktivierung der Zeitschaltuhr.
	Status-LED (neben der Taste (⏻))	LED leuchtet: Zeigt an, dass der Ofen eingeschaltet ist. LED blinkt: Zeigt an, dass der Ofen zündet oder sich im Standby-Modus befindet. LED aus: Zeigt an, dass der Ofen ausgeschaltet ist.









7.1.2 Beschreibung der Menüs

SYMBOL	FUNKTION	BESCHREIBUNG	WERTE
	Leistung	Einstellung der Betriebsleistung.	1-5
	Belüftung: *(sofern vorgesehen)	Einstellung der Ventilatorleistung im Raum	AUS*,1-5; Auto; Hi.
	Temperatur	Zeigt die Raumtemperatur an und lässt die gewünschte Temperatur programmieren	zwischen 6 °C und 51 °C
	Brennstoff	Zeigt die Zeit des selbständigen Betriebs an und ermöglicht das Resetten dieser während des Beladens mit Pellets [VOLL] oder zeigt das Ausschalten der Anzeige an [RUS].	VOLL – AUS
	Zeitschaltuhr	Schaltet die Zeitschaltuhr ein und aus. Ist die Zeitschaltuhr aktiv, wird das Symbol  dauerhaft angezeigt.	EIN – AUS

SYMBOL	FUNKTION	UNTERMENÜ	BESCHREIBUNG	WERTE	
	Einstellen	[1]	Wochentag-Zeitschaltuhr	Zuordnung von Programmen (max. 3) zu verschiedenen Wochentagen.	von [d1] bis [d7]
		[2]	Programme	Einstellen von Programmen.	von [P1] bis [P6]
		[3]	Uhr/Datum	Einstellen von Datum und Uhrzeit.	
		[4]	Verbliebene Stunden	Zeigt die Anzahl der bis zur nächsten empfohlenen Wartung verbleibenden Stunden an. Der Wert „Hi“ bedeutet mehr als 999 Stunden.	
		[5]	Systeminformation	Zeigt die aktuelle Softwareversion an.	
		[6]	Funktion nicht aktiv		
		[7]	Eco-Funktion	Aktiviert oder deaktiviert den Eco-Modus, der das automatische Anzünden und Ausschalten in Abhängigkeit von der Umgebungstemperatur ermöglicht (nur in Konfiguration 1).	AUS; Eco
		[8]	Delta – erneutes Anzünden	Die Differenz in Grad zur Raumtemperatur, unterhalb welcher der Ofen wieder aufheizt (nur in Konfiguration 1).	zwischen 0,5 °C und 5,0 °C
		[9]	Frostschutztemperatur	Mindesttemperatur, unterhalb welcher der Ofen aufheizt (nur in Konfiguration 1).	AUS; zwischen 3 °C und 20 °C
		[10]	Tastensperre	Konfiguration der Tastensperre	AUS; Lo; Hi
		[11]	Bildschirmhelligkeit	Stellt die Bildschirmhelligkeit ein.	AUS; von 1 bis 5
		[12]	Anzeigemodus	Konfiguration der Datenanzeige.	AUS; von 1 bis 4
		[13]	Lautstärke des akustischen Melders	Einstellen der Lautstärke des akustischen Melders.	AUS; von 1 bis 5
		[14]	Pellettyp	3 unterschiedliche Pellettypen können eingestellt werden.	von 1 bis 3
		[15]	Funktion nicht aktiv		
[30]	Installateur-Menü	Ändert/zeigt die Ofenkonfiguration an.	PWD: „54“		
[40]	Service Menü	Dieses Menü ist für das Servicepersonal bestimmt.			

Die Untermenüs [30] und [40] des Konfigurationsmenüs sind passwortgeschützt und nur für den technischen Service bestimmt.

7.2 BENUTZUNG DER BEDIENTASTEN

- Durch Berühren der Pfeiltasten   blättern Sie durch die verschiedenen Menüs, die nacheinander hervorgehoben werden.
- Um die Einstellungen einer Funktion zu ändern, drücken Sie einfach die Taste  während die Funktion angezeigt wird und ändern Sie die Werte mit den Tasten  .
- Drücken Sie die Taste  erneut, um die Änderungen zu bestätigen.
- Generell können alle blinkenden Parameter mit den Tasten   geändert werden.
- Mit der Taste  „Abbrechen“ können Sie die Änderung abbrechen; langes Drücken zeigt den Code des möglicherweise ausgelösten Alarms an.

7.3 BETRIEBSPARAMETER

Der Betrieb des Ofens hängt von den durch den Benutzer eingestellten Parametern „Leistung“, „Lüftung“ und „Temperatur“ ab.

7.3.1 Ändern der Leistung

Die Leistung entspricht der vom Ofen erzeugten Wärmemenge und hat daher direkten Einfluss auf den Verbrauch. Um die Leistung zu ändern:

- Wählen Sie mit den Tasten ◀ ▶ das Menü „Leistung“ aus  und drücken Sie ↵.
- Der Leistungsparameter beginnt zu blinken; ändern Sie ihn mit den Tasten + - (1 bedeutet Minimum, 5 bedeutet Maximum).
- Drücken Sie die Taste ↵, um die Einstellung zu bestätigen.

7.3.2 Ändern der Lüftung

Um den Lüftungswert zu ändern:

- Wählen Sie mit den Tasten ◀ ▶ das Menü „Lüftung“ aus  und drücken Sie ↵.
- Der Lüftungswert beginnt zu blinken, ändern Sie ihn mit den Tasten + -:
 - „OFF“ = der Ventilator ist vollständig ausgeschaltet und der Ofen arbeitet nur mit natürlicher Konvektion (nur bei einigen Modellen);
 - „1“ bedeutet Minimum, „5“ bedeutet Maximum;
 - „AUTO“ = automatischer Betrieb (der Ofen stellt die Ventilatorzahl und die Ofenleistung unabhängig voneinander entsprechend der Raumtemperatur ein);
 - „HI“ = sehr schnelle Funktion (nur verwenden, wenn der Raum schnell aufgeheizt werden muss).
- Drücken Sie die Taste ↵, um die Eingabe zu bestätigen.

Funktion der Konvektionslüftung:

- Leistungsstufe 1: Die natürliche Konvektion kann gewählt werden (OFF);
- Leistungsstufe 2: Die natürliche Konvektion kann gewählt werden (OFF);
- Leistungsstufe 3: Die natürliche Konvektion kann gewählt werden (OFF);
- Leistungsstufe 4: Die natürliche Konvektion kann nicht gewählt werden – Mindestgeschwindigkeit V = 1;
- Leistungsstufe 5: Die natürliche Konvektion kann nicht gewählt werden – Mindestgeschwindigkeit V = 2.

7.3.3 Änderung der Umgebungstemperatur

Die Änderung dieses Parameters bestimmt die gewünschte Raumtemperatur, die direkt von dem am Ofen installierten Sensor abgelesen wird.

Um den gewünschten Temperaturwert zu ändern:

- Wählen Sie mit den Tasten ◀ ▶ das Menü „Temperatur“ aus  und drücken Sie ↵.
- Der aktuelle Parameter beginnt zu blinken, ändern Sie ihn mit den Tasten + -.
- Drücken Sie die Taste ↵, um die Einstellung zu bestätigen.

8 ERSTE SCHRITTE

8.1 PELLEZUFÜHRUNG

Vor dem Anzünden des Ofens muss als erstes der Pelletbehälter befüllt werden. Die Pellets sind mit einer kleinen Schaufel in den Behälter zu füllen. Entleeren Sie den Sack nicht direkt in den Fülltrichter, um den Einwurf von Sägespänen oder anderen Fremdkörpern zu vermeiden, die den ordnungsgemäßen Ofenbetrieb stören könnten. Außerdem wird dadurch das Herausschleudern von Pellets aus dem Fülltrichter verhindert.



Nach dem Beladen mit Pellets ist der Behälterdeckel unbedingt zu schließen.

Ist die „Autonomie“-Funktion aktiviert, wählen Sie das Brennstoffsymbol  mit den Pfeiltasten ◀ und ▶ aus und drücken Sie anschließend die Taste „Senden“ ↵. Anschließend wählen Sie mit den Tasten + - die Option „VOLL“ aus und drücken Sie die Taste „Senden“ ↵.

Um die Autonomie-Funktion zu deaktivieren, wählen Sie „AUS“ anstatt „VOLL“.

8.2 STROMVERSORUNG

Schließen Sie den Ofen an das Stromnetz an, indem Sie den Zündschalter auf Ofenrückseite auf „1“ stellen (Abb. 8.2). Das Einschalten wird durch eine Reihe von intermittierenden Signaltonen und das Aufleuchten des Bildschirms angezeigt.



Abb. 8.2



Ist ein längerer Stillstand zu erwarten, empfiehlt es sich, den Schalter an der Rückseite des Ofens auf OFF (0) zu stellen.

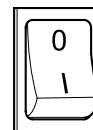

Achten Sie beim Anschluss des Ofens an eine Steckdose darauf, das Bedienfeld nicht zu berühren.

8.3 VOREINSTELLUNGEN

Vor dem Gebrauch des Ofens muss die Sprache, das Datum und die Uhrzeit eingestellt werden.

8.3.1 Einstellen von Datum und Uhrzeit

Um das Datum zu ändern:

- Wählen Sie mit den Tasten ◀ ▶ das Menü „Konfiguration“ aus  und drücken Sie ↵.
- Mit der Taste + wählen Sie das Passwort „7“ aus und bestätigen Sie mit der Taste ↵.
- Mit der Taste + wählen Sie das Untermenü [3] aus und bestätigen Sie mit der Taste ↵.
- Der Stundenparameter beginnt zu blinken, ändern Sie ihn mit den Tasten + - und drücken Sie dann die Taste ▶.
- Der Minutenparameter beginnt zu blinken, ändern Sie ihn mit den Tasten + - und drücken Sie dann die Taste ▶.
- Der Tagesparameter beginnt zu blinken, ändern Sie ihn mit den Tasten + - und drücken Sie dann die Taste ▶.
- Der Monatsparameter beginnt zu blinken, ändern Sie ihn mit den Tasten + - und drücken Sie dann die Taste ▶.
- Der Jahresparameter beginnt zu blinken, ändern Sie ihn mit den Tasten + - und drücken Sie dann die Taste ▶.
- Der Parameter des aktuellen Wochentages (Montag = 1 usw., Sonntag = 7) beginnt zu blinken, ändern Sie ihn mit den Tasten + -.
- Drücken Sie die Taste ↵, um die Einstellung zu bestätigen.

8.3.2 Bildschirmhelligkeit einstellen

Die Bildschirmhelligkeit kann eingestellt werden, wenn sich der Bildschirm im Standby-Modus befindet.

- Wählen Sie mit den Tasten das Menü „Konfiguration“ aus und drücken Sie .
- Mit der Taste wählen Sie das Passwort „7“ aus und bestätigen Sie mit der Taste .
- Wählen Sie das Untermenü [11] mit der Taste aus und bestätigen Sie mit der Taste .
- Stellen Sie die gewünschte Helligkeit ein [OFF, 1 bis 5] mit den Tasten und . Bestätigen Sie anschließend mit der Taste .

8.3.3 Einstellen der Anzeige

Sie können die anzuzeigenden Objekte einstellen, wenn sich der Bildschirm im Standby-Modus befindet.

Mit den Pfeiltasten wählen Sie das Menü „Einstellungen“ aus:

- Wählen Sie mit den Tasten das Menü „Konfiguration“ aus und drücken Sie .
- Mit der Taste wählen Sie das Passwort „7“ aus und bestätigen Sie mit der Taste .
- Wählen Sie das Untermenü [12] mit der Taste aus und bestätigen Sie mit der Taste .
- Mit den Tasten und stellen Sie einen der folgenden Parameter ein:
 - „OFF“ • Auf dem Display wird die letzte vom Kunden erstellte Visualisierung angezeigt.
 - „1“ • Alle Parameter können zyklisch angezeigt werden.
 - „2“ • Die (vom Umgebungstemperatursensor erfasste) Temperatur kann angezeigt werden.
 - „3“ • Die aktuelle Uhrzeit kann angezeigt werden.
 - „4“ • Sie können die Stunden des autonomen Betriebs vor dem Nachfüllen des Behälters anzeigen, wenn die Funktion „Nachfüllen“ freigegeben wurde.
- Drücken Sie die Taste , um die Einstellung zu bestätigen.

8.3.4 Einstellen der Lautstärke des akustischen Melders

Die Lautstärke des akustischen Melders kann nach Bedarf eingestellt werden.

- Wählen Sie mit den Tasten das Menü „Konfiguration“ aus und drücken Sie .
- Mit der Taste wählen Sie das Passwort „7“ aus und bestätigen Sie mit der Taste .
- Wählen Sie das Untermenü [13] mit der Taste aus und bestätigen Sie mit der Taste .
- Stellen Sie die gewünschte Lautstärke [OFF, 1 ... 5] mit den Tasten und ein und bestätigen Sie dann mit der Taste .

8.3.5 Einstellen des Pellettyps

Die Art der verwendeten Pellets kann eingestellt werden.

- Wählen Sie mit den Tasten das Menü „Konfiguration“ aus und drücken Sie .
- Mit der Taste wählen Sie das Passwort „7“ aus und bestätigen Sie mit der Taste .
- Wählen Sie das Untermenü [14] mit der Taste aus und bestätigen Sie mit der Taste .
- Mit den Tasten und stellen Sie einen der folgenden Parameter ein:
 - „1“ • Standard
 - „2“ • Mittlere Pellets
 - „3“ • Grobe Pellets
- Drücken Sie die Taste , um die Einstellung zu bestätigen.

9 GEBRAUCH DES OFENS

9.1 ANZÜNDEN

Um den Ofen anzuzünden, drücken Sie die Taste für einige Sekunden.

Das Symbol der Flamme beginnt während der Einschaltphase zu blinken und leuchtet dann dauerhaft. Damit wird signalisiert, dass der Ofen brennt.



Automatisches Anzünden: Der Ofen ist mit einer automatischen Vorrichtung ausgestattet, die das Anzünden von Pellets ohne herkömmliche Anzünder ermöglicht.

Zünden Sie den Ofen nicht von Hand, wenn die automatische Zündvorrichtung beschädigt ist.

Wenn der Ofen zum ersten Mal angezündet wird, können unangenehme Gerüche durch Verdunstung oder Trocknung bestimmter Baumaterialien entstehen. Diese Gerüche verschwinden mit der Zeit.

Während der ersten Hochlaufphasen wird eine gründliche Lüftung des Raumes empfohlen.

Lassen Sie die Tür des Feuerraums nicht offen, damit der Schließsensor eine offene Tür erkennt und einen akustischen Alarm auslöst.

9.2 PARAMETERANPASSUNG

Die Betriebsparameter des Ofens können, wie im Kapitel 7.3 beschrieben, geändert werden.



Die Einstellungen bleiben bis zu deren erneuter Anpassung erhalten, auch nachdem der Ofen ausgeschaltet oder von der Stromversorgung getrennt wird.

9.3 AUSSCHALTEN

Um den Ofen auszuschalten, drücken Sie die Taste für einige Sekunden; das Flammensymbol erlischt.



Um den Ofen wieder anzuzünden, ist es ratsam zu warten, bis er vollständig abgekühlt ist.



Es ist ratsam, den Ofen wie oben beschrieben auszuschalten. Ein Ausschalten durch das Trennen der Stromversorgung ist nicht zulässig.

9.4 BETRIEB MIT EINEM RAUMTHERMOSTAT

Wenn der Ofen durch ein externes Thermostat (oder ein Chronothermostat) gesteuert wird, muss der Installationstechniker die Konfiguration 2 programmieren. In dieser Konfiguration wird der Ofen beim Ansprechen des externen Thermostats (offener Stromkreis) ausgeschaltet.

Der Ofen wird automatisch neu gestartet, wenn die Temperatur unter den am externen Thermostat eingestellten Wert fällt (geschlossener Stromkreis).



Wenn Sie den Ofen zum ersten Mal anzünden oder nachdem er über das Bedienfeld (Taste ) ausgeschaltet wurde, muss er erneut über die Steuertasten angezündet werden.

Der Ofen schaltet auch aus, wenn die Temperatur trotz Modulation weiter ansteigt. In diesem Fall startet der Ofen nur, wenn die Differenz zwischen dem gewählten und dem tatsächlichen Temperaturwert größer als 20 °C ist.

9.5 BETRIEB MIT EINEM AM OFEN INSTALLIERTEN UMGEBUNGSTEMPERATURFÜHLER

Der Ofen kann manuell oder wie programmiert in Betrieb genommen werden.

Der Ofen moduliert seine Leistung entsprechend der vom Sensor am Ofen erfassten Umgebungstemperatur (der Ofen hält die eingestellte Temperatur bei minimalem Verschleiß).

Wenn die „Eco-Mode“-Funktion aktiviert ist, schaltet der Ofen beim Erreichen der eingestellten Temperatur ab und wieder ein, wenn die Raumtemperatur unter das eingestellte Delta fällt (siehe Kap. 10.3).

Die gewünschte Raumtemperatur kann im Temperaturmenü  eingestellt werden.

9.6 ANFORDERUNGEN AN DEN ZUG

Der Dauerbetrieb mit minimaler Leistung, insbesondere während der Auftauperioden (ungünstige Zugluft) begünstigt die Ruß- und Teerablagerung:

- Die Zeiträume mit einer minimalen Leistung sind so zu ändern, dass sie auf Perioden mit maximaler Leistung folgen.

10 VERFÜGBARE FUNKTIONEN

10.1 TIMER-FUNKTION

Mit dieser Funktion können Sie personalisierte Programme zusammenstellen und diese verschiedenen Wochentagen zuweisen, um den Ofen automatisch ein- und auszuschalten.

















Es können bis zu sechs personalisierte Programme erstellt werden.













In jedem Programm können Sie die Ein- und Abschaltzeit sowie die gewünschte Temperatur einstellen.

Sie können bis zu 3 Programmplätze zu jedem Wochentag zuweisen.

Die Wochentage sind von 1 bis 7 durchnummeriert: Montag = „d1“, Dienstag = „d2“ usw., Sonntag = „d7“.



















10.1.1 Einstellen von Programmen

- Wählen Sie mit den Tasten   das Menü „Konfiguration“ aus  und drücken Sie .
- Mit der Taste  wählen Sie das Passwort „7“ aus und bestätigen Sie mit der Taste .
- Wählen Sie das Untermenü [2] und bestätigen Sie mit der Taste .
- Mit den Tasten   blättern Sie durch die Programme P1–P6. Mit der Taste  wählen Sie das zu ändernde Programm aus.
- Der Parameter der Einschaltzeit beginnt zu blinken. Ändern Sie den Parameter mit den Tasten  und . Anschließend drücken Sie die Taste .
- Der Minutenparameter beginnt zu blinken. Ändern Sie den Parameter mit den Tasten  und . Anschließend drücken Sie die Taste .







- Der Minutenparameter beginnt zu blinken. Ändern Sie den Parameter mit den Tasten  und . Anschließend drücken Sie die Taste .
- Der Parameter der Ausschaltzeit beginnt zu blinken. Ändern Sie den Parameter mit den Tasten  und . Anschließend drücken Sie die Taste .
- Der Minutenparameter beginnt zu blinken. Ändern Sie den Parameter mit den Tasten  und . Anschließend drücken Sie die Taste .
- Der Parameter der gewünschten Temperatur beginnt zu blinken. Ändern Sie den Parameter mit den Tasten  und . Anschließend drücken Sie die Taste .
- Drücken Sie die Taste , um die Einstellung zu bestätigen.

10.1.2 Zuordnung von Programmen zu den Wochentagen

Diese Funktion ermöglicht die Zuordnung von bis zu 3 unterschiedlichen Programmen zum jeweiligen Tag.

- Wählen Sie mit den Tasten   das Menü „Konfiguration“ aus  und drücken Sie .
- Mit der Taste  wählen Sie das Passwort „7“ aus und bestätigen Sie mit der Taste .
- Wählen Sie das Untermenü [1] und bestätigen Sie mit der Taste .
- Mit den Tasten   wählen Sie den Tag [D1]...[D7] aus, dem die Programme zugeordnet werden sollen.
- Wählen Sie das Programm mit der Taste .
- Der Parameter des ersten zuzuweisenden Programms beginnt zu blinken: P1...P6. Mit „OFF“ kann dieser abgeschaltet werden.
- Ändern Sie den Parameter mit den Tasten  und . Anschließend drücken Sie die Taste .
- Der Parameter des zweiten zuzuweisenden Programms beginnt zu blinken: P1...P6. Mit „OFF“ kann dieser abgeschaltet werden.
- Ändern Sie den Parameter mit den Tasten  und . Anschließend drücken Sie die Taste .
- Der Parameter des dritten zuzuweisenden Programms beginnt zu blinken: P1...P6. Mit „OFF“ kann dieser abgeschaltet werden.
- Ändern Sie den Parameter mit den Tasten  und . Anschließend drücken Sie die Taste , um die Einstellung zu bestätigen.

10.1.3 Timer aktivieren/deaktivieren

- Mit den Pfeiltasten   wählen Sie das Menü „Timer“  aus;
- Bestätigen Sie mit der Taste .
- Mit den Scroll- und Wahltasten  und  wählen Sie: „ON“, um den Timer zu aktivieren oder „OFF“, um den Timer zu deaktivieren.
- Drücken Sie die Taste , um die Auswahl zu bestätigen.

Ist die Zeitschaltuhr aktiv, wird das Symbol  dauerhaft angezeigt.

10.2 ÖKOFUNKTION „ECO MODE“

Diese Funktion schaltet den Ofen nach Erreichen der programmierbaren Umgebungstemperatur ab. Wenn diese Funktion nicht aktiv ist, moduliert der Ofen seinen Betrieb, um die eingestellte Temperatur mit minimalem Verbrauch aufrechtzuerhalten. Die „Eco Mode“-Funktion ist nur in Konfiguration 1 verfügbar.

Um diese Funktion zu aktivieren oder deaktivieren:

- Wählen Sie mit den Tasten das Menü „Konfiguration“ aus und drücken Sie .
- Mit der Taste wählen Sie das Passwort „7“ aus und bestätigen Sie mit der Taste .
- Wählen Sie das Untermenü und bestätigen Sie mit der Taste .
- Mit den Tasten stellen Sie einen der folgenden Parameter ein:
 - EEO** → Bestätigung der „Eco Mode“-Funktion
 - OFF** → Deaktivierung der „Eco Mode“-Funktion
- Drücken Sie die Taste , um die Einstellung zu bestätigen.

10.3 FUNKTION „DELTA ERNEUTES ANZÜNDEN“

Delta zum erneuten Anzünden ist die Gradzahl unterhalb der Ausschalttemperatur, oberhalb welcher der Ofen automatisch wieder zündet. Wenn der Ofen beispielsweise so programmiert ist, dass er bei 20 °C ausschaltet (Eco-Modus aktiviert) und das „Delta zum erneuten Anzünden“ auf 4 °C eingestellt ist, schaltet der Ofen bei einer Temperatur von 16 °C oder niedriger wieder ein.

Um den gewünschten Delta-Wert zum erneuten Anzünden zu ändern:

- Wählen Sie mit den Tasten das Menü „Konfiguration“ aus und drücken Sie .
- Mit der Taste wählen Sie das Passwort „7“ aus und bestätigen Sie mit der Taste .
- Wählen Sie das Untermenü und bestätigen Sie mit der Taste .
- Der Parameter beginnt zu blinken, ändern Sie ihn mit den Tasten und (zwischen 5 °C und 20 °C).
- Zur Bestätigung drücken Sie die Taste .

10.4 AUTONOMIE-FUNKTION

Diese Funktion zeigt die verbleibenden Stunden des autonomen Betriebs an, bevor die Pellets nachgefüllt werden müssen. Wählen Sie mit den Pfeiltasten das Symbol aus. Auf dem Bildschirm wird die geschätzte Anzahl der Stunden des autonomen Betriebs angezeigt, bevor die Pellets nachgefüllt werden müssen. Die Autonomie wird auf der Grundlage der zu diesem Zeitpunkt am Ofen eingestellten Parameter berechnet.

Die Schätzungen sind unter der Voraussetzung ausreichend zuverlässig, dass bei jeder vollständigen Befüllung mit Pellets der Wert „VOLL“ gewählt und bestätigt wird. Der „Lo“-Wert zeigt den Reservezustand an.

10.5 NACHFÜLL-FUNKTION

Diese Funktion erlaubt, die Befüllung des Behälters mit Pellets zu registrieren.

Auf diese Weise ist der Ofen in der Lage, anhand der Betriebsparameter die Stunden der Autonomie zu berechnen, bevor der Behälter nachgefüllt werden muss.

Nach vollständiger Befüllung des Pelletbehälters:

- Wählen Sie mit den Pfeiltasten und das Brennstoffsymbol aus. Anschließend drücken Sie die Sendetaste .
- Mit den Tasten wählen Sie die Option „FULL“ aus und drücken Sie die Sendetaste .

Um die Funktion auszuschalten wählen Sie „OFF“ anstatt „FULL“.

10.6 ERNEUTES ANZÜNDE NACH STROMAUSFALL

Nach einem Stromausfall startet der Ofen automatisch neu und führt nach Wiederherstellung der Stromversorgung eine Selbstdiagnose durch.

10.7 FUNKTION „TASTATUR SPERREN“

Mit dieser Funktion kann die Tastatur gesperrt werden, um ungewollte Änderungen zu verhindern.

Um diese Funktion zu aktivieren oder deaktivieren:

- Wählen Sie mit den Tasten das Menü „Konfiguration“ aus und drücken Sie .
- Mit der Taste wählen Sie das Passwort „7“ aus und bestätigen Sie mit der Taste .
- Wählen Sie das Untermenü und bestätigen Sie mit der Taste .
- Mit den Tasten stellen Sie einen der folgenden Parameter ein:

„OFF“ Bestätigung der „Eco Mode“-Funktion

„LO“ Nur die Ein-/Ausschalttaste ist aktiv

„HI“ Aktiviert Tastatursperre ist eingeschaltet

- Drücken Sie die Taste , um die Einstellung zu bestätigen.

10.8 MINDESTTEMPERATUR





(nur in Konfiguration 1)

Es ist möglich, eine Mindesttemperatur zu programmieren, unterhalb welcher der Ofen zünden wird (außerhalb der programmierten Zeiten). Um den Parameter „minimale“ Temperatur zu ändern:

- Wählen Sie mit den Tasten das Menü „Konfiguration“ aus und drücken Sie .
- Mit der Taste wählen Sie das Passwort „7“ aus und bestätigen Sie mit der Taste .
- Wählen Sie das Untermenü und bestätigen Sie mit der Taste .
- Der Parameter beginnt zu blinken, ändern Sie ihn mit den Tasten und (OFF; 3-20 °C).
- Drücken Sie die Taste , um die Einstellung zu bestätigen.

11 ALARM-MANAGEMENT

Eine Störung wird auf folgende Weise signalisiert:

- 1) Akustische Warnung (Piepton),
- 2) Aufleuchten eines der nachfolgenden Symbole:



- 3) Im Falle eines Alarms geht der Ofen aus,
- 4) Das Drücken und Festhalten der Taste „Abbrechen“ zeigt den Alarmcode  an:

ALARMCODE / MELDUNG	BESCHREIBUNG	MÖGLICHE URSACHEN	LED
E001	Bedientasten beschädigt	Die Bedientasten sind beschädigt	
E002	Fernsteuerungssignal nicht empfangen	Die Bedientasten sind beschädigt	
E004	Verbindung unterbrochen	Trennen oder entfernen Sie das Kabel, das die Karte mit den Bedientasten verbindet. Ignorieren Sie den Alarm, falls dieser während einer Konfigurationsänderung angezeigt wird.	
E101	Fehlzündung	Keine Pellets Pelletqualität Störung des Zündsystems Verschmutzter Rost	
E105	Alarm des Pelletsensors	Pelletsensor defekt oder getrennt	
E108*	Sicherheitsalarm	Behältertür oder -deckel geöffnet	
E109	Druckalarm oder Schalter betätigt	Rauchabzugssystem verschmutzt Dichtungsverschleiß Unzureichende Verbrennungsluftmenge Überhitzung des Pelletbehälters	
E110	Störung des Temperatursensors	Beschädigter Temperatursensor	
E111	Störung des Rauchmelders	Beschädigter Rauchtemperatursensor	
A001	Unzureichendes Pelletniveau (blinkendes Symbol)	Pellets fast leer	
A002	Warnung vor fälligen Wartungsarbeiten (blinkende Symbole)	Der Ofen erfordert eine regelmäßige Wartung, die von Fachpersonal durchgeführt werden muss.	 
A007	Störung des Drucksensors (blinkendes Symbol)	Störung des Drucksensors oder der Platine	
----	Reinigen des Ofens	Verschmutzung der Brennkammer, des Rosts oder des Rauchabzugssystems. Druckmessleitungen verunreinigt oder getrennt. Verbrennungslufteintritt verschmutzt.	
----	Fehlzündung	Keine Pellets, defekter Anzünder, verschlissene Dichtungen, falsche Einstellung des Rostes	

* Nur bei Modellen, die mit Sicherheitsmikroschaltern an der Tür oder am Deckel des Behälters ausgestattet sind.

Nach Überprüfung der Meldung kann der Alarm durch längeres Drücken (einige Sekunden lang) der Ein-/Ausschalttaste  gelöscht werden.



Abb. 11.1

Wird der Code „E109“ angezeigt, schalten Sie das Thermostat auf der Rückseite des Ofens manuell wieder ein und löschen anschließend den Alarm (Abb. 11.1) (diese Aktion ist nach Anweisungen des Vertragshändlers durchzuführen). Der Ofen kann erneut angezündet werden.

12 WARTUNG

12.1 SICHERHEITSMASSNAHMEN

Vor Beginn jeglicher Wartungsarbeiten sind die folgenden Vorkehrungen zu treffen:

- Prüfen, ob alle Teile des Ofens abgekühlt sind.
- Prüfen, ob die Asche vollständig erloschen ist.
- Die persönliche Schutzausrüstung gemäß den EG-Richtlinie 89/391/EWG tragen.
- Prüfen, ob der Hauptschalter ausgeschaltet ist.
- Prüfen, ob die Stromversorgung nicht versehentlich wiederhergestellt werden kann. Den Stecker aus der Steckdose ziehen.
- Immer das für die jeweiligen Wartungsarbeiten geeignete Werkzeug verwenden.
- Nach Abschluss der Wartungsarbeiten und vor der Wiedereinbetriebnahme des Ofens müssen alle Schutzvorrichtungen wieder installiert und alle Sicherheitseinrichtungen eingeschaltet werden.



Die Verwendung eines geeigneten Staubsaugers (Industriemodell) kann das Entfernen der Asche erleichtern.

12.2 EINFACHE WARTUNG DURCH DEN BENUTZER

12.2.1 Innenreinigung des Rostes

Zur Gewährleistung des effizienten Betriebs und der regelmäßigen Nutzung muss der Ofen einfach, aber häufig gereinigt werden.



Diese Reinigung muss bei ausgeschaltetem und kaltem Ofen erfolgen.

Die Rosttür mit dem Griff öffnen (Abb. 12.1). Entfernen Sie die Asche, die sich im Ofen abgesetzt hat.

Durch diese Reinigung soll die Zirkulation der



Abb. 12.1

Verbrennungsluft durch die Rostbohrungen gewährleistet werden.

Heben Sie den Rost an, entfernen Sie diesen und reinigen Sie die Oberflächen und das Innere der Feuerung (Abb. 12.2).

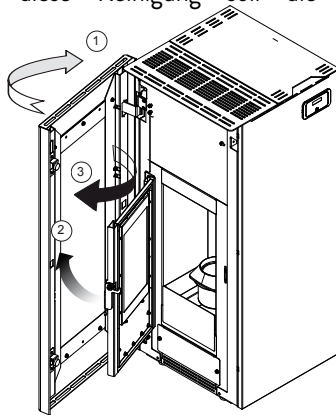

Abb. 12.2

Setzen Sie den Rost wieder ein und achten Sie auf seinen perfekten Sitz.

12.2.2 Reinigung der Ascheschublade

Die Ascheschublade sollte wöchentlich oder bei Bedarf auch öfters gereinigt werden.

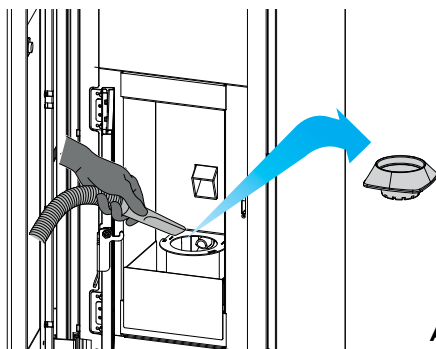
Um Zugang zum Aschekasten zu erhalten, öffnen Sie die Schubladentür und nehmen Sie die Schublade heraus (Abb. 12.3).



Abb. 12.3

Leeren Sie die Schublade in einen Metallbehälter aus, der zum Sammeln von Asche bestimmt ist, und saugen Sie die Asche aus dem Schubladenplatz.

Schublade wieder einschieben. Tür schließen

12.2.3 Gehäuse des Rauchkollektors reinigen

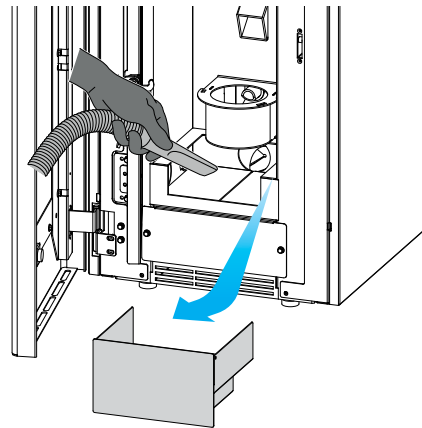
Die Rauchkammer sollte alle 3 Monate oder bei Bedarf gereinigt werden.

Mit einer flexiblen Bürste sind die 4 Tauscherrohre in der Brennkammer (mit Punkten markiert) (Abb. 12.4) zu reinigen.



Abb. 12.4

Alle Rückstände, die in den Rauchgaskollektor fallen, müssen mit einem Aschestaubsauger entfernt werden.

12.2.4 Reinigung der Glastür

Die Glastür des Ofens ist mit einem einzigartigen Selbstreinigungssystem ausgestattet, welches die Wartungshäufigkeit verringert.

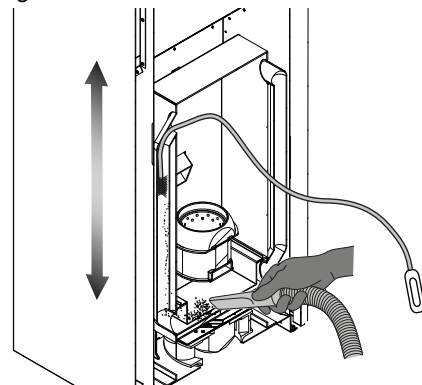
Mit der Zeit und abhängig von den Betriebsbedingungen sowie der Art des verwendeten Granulats muss die Glastür jedoch manuell gereinigt werden.

Dies geschieht mit einem Tuch oder Papier, das angefeuchtet und in Asche getaucht wird (Abb. 12.5).

Wischen Sie so lange, bis das Glas sauber ist. Reinigen Sie die Glastür nicht, wenn der Ofen im Betrieb ist, und verwenden Sie keine Scheuerschwämme. Befeuchten Sie die Türdichtung nicht, da dies den Verschleiß beschleunigt.



Abb. 12.5

12.2.5 Reinigen der Kaminleitungen

Die Kaminleitung sollte mindestens zweimal im Jahr – zu Beginn und in der Mitte der Wintersaison – sowie bei Bedarf gereinigt werden. Wenn der Kamin horizontale Abschnitte aufweist, prüfen und entfernen Sie Asche- und Rußablagerungen, bevor diese die Kaminleitung verstopfen.

Unzureichende Reinigung oder Vernachlässigung der Reinigung führt zu Problemen beim Betrieb des Ofens, z. B.:

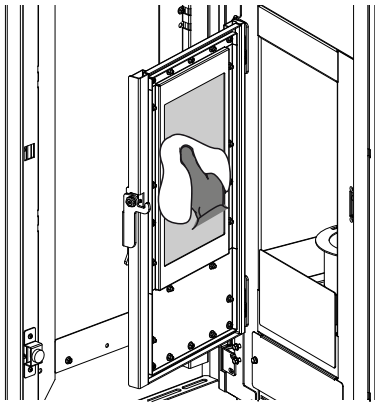
- Schlechte Verbrennung,
- Schwärzen der Scheibe,
- Verunreinigung des Rosts mit Asche und Pelletablagerungen,
- Ansammlung von Asche und Ablagerungen auf dem Wärmetauscher, was zu einer schlechten Leistung führt.

12.2.6 Reinigung des Gehäuses wird erforderlich

Das Ofengehäuse ist mit einem trockenen, fusselfreien Tuch zu reinigen.



Verwenden Sie keine Reinigungsmittel und reinigen Sie den Ofen nicht, solange dieser heiß ist.

12.2.7 Jährliche Ofenwartung

Diese ist mindestens einmal im Jahr oder sobald der Ofen dies signalisiert durchzuführen.

Während der Wartung sollte der Techniker:

- den Rauchgaskanal genau und vollständig reinigen,
- den Zustand und die Dichtheit aller Dichtungen prüfen,
- den Zustand und die Sauberkeit aller internen Komponenten prüfen,
- die Dichtheit und die Sauberkeit des Rauchgasanschlusses prüfen,
- alle Pelletrückstände aus dem Behälter entfernen,
- die einwandfreie Funktion des Ofens prüfen,
- alle Warnungen oder Alarmer zurücksetzen (Thermostate mit manueller Rückstellung befinden sich auf der Rückseite des Ofens in der Nähe der Steckdose des Stromversorgungskabels).

12.2.8 Reinigen der Kaminleitung des Ofens

Reinigungsvorgänge können vom Benutzer unter der Bedingung durchgeführt werden, dass alle Anweisungen in diesem Handbuch gelesen und verstanden wurden.

Es wird empfohlen, die Reinigung bei ausgeschaltetem und kaltem Ofen durchzuführen.

Nach Verbrennung von jeweils 500 kg Pellets müssen eventuelle Ablagerungen in der Brennkammer entfernt werden.

Die Befestigungsschrauben links hinten lösen (Abb. 12.8).



Abb. 12.6

Den Kontrollstopfen und die zugehörige Dichtung herausnehmen (Abb. 12.9).

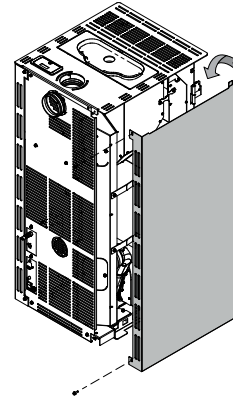

Abb. 12.7

Die Reinigung ist durch das Absaugen der Rückstände in der Kammer zusammen mit der Asche durchzuführen.

Nach dem Reinigen sind die Teile in umgekehrter Reihenfolge wieder zusammenzubauen.

12.2.9 Elektrischer Anschluss

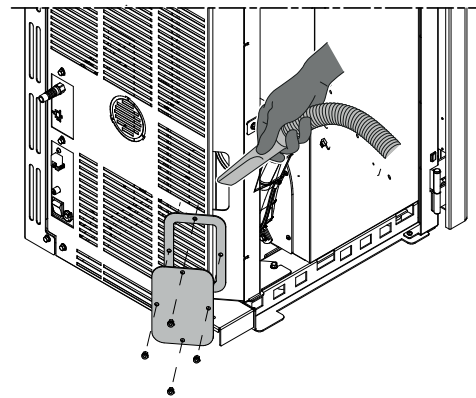
Wenn das Netzkabel beschädigt ist, muss es von einem qualifizierten Techniker ersetzt werden, um die Gefahr eines Stromschlags zu vermeiden.

12.3 AUSSERORDENTLICHE WARTUNG

Der Pelletofen ist ein mit festen Brennstoffen befeuerter Wärmeerzeuger und erfordert als solcher eine außerordentliche jährliche Wartung, die einmal im Jahr, vorzugsweise zu Beginn der Heizsaison, von einem autorisierten JØTUL-Servicetechniker durchgeführt werden muss.

Mit dieser Wartung wird die Überprüfung der ordnungsgemäßen Funktion aller Teile bezweckt.

Wenn auf der Bedientastatur die Symbole  gleichzeitig erscheinen, wenden Sie sich sofort an einen autorisierten Servicetechniker, um eine außerordentliche Wartung des Ofens durchzuführen.

Diese Warnung kann durch Drücken der Taste  vorübergehend ausgeblendet und der Ofen kann anschließend einfach wieder eingeschaltet werden. Diese Warnung wird so lange angezeigt, bis der autorisierte Servicetechniker eine außerordentliche Wartung durchführt und die Betriebsstunden gelöscht hat.

INSPEKTIONS- UND WARTUNGSPLAN

	BEI JEDEM EINSCHALTEN oder bei Bedarf häufiger	WÖCHENTLICH oder bei Bedarf häufiger	JEDEN MONAT oder bei Bedarf häufiger	ALLE 3 MONATE oder bei Bedarf häufiger	JÄHRLICH oder bei Bedarf häufiger
Rost	X				
Schublade / Aschekasten		X			
Scheibe		X			
Ventilatorgitter		X			
Heizfläche des Ofens			X		
Abdeckung des Anzünders		X			
Wärmetauscher und Rauchkollektor				X	
Tür- und Rostdichtung*					X
Rauchabzug*					X
Ventilatoren*					X

(*) vom Vertrags-Installationstechniker durchzuführen.



Außerordentliche Wartungen müssen jeweils nach 2.000 Betriebsstunden des Ofens durchgeführt werden.

13 ENTSORGUNG UND VERSCHROTTUNG

Der Eigentümer ist allein für die Entsorgung und Verschrottung des Ofens verantwortlich und muss die in seinem Land geltenden Sicherheits- und Umweltvorschriften beachten.

Die Entsorgung und Verschrottung des Ofens kann Dritten anvertraut werden, sofern diese zur Annahme und Behandlung solcher Abfälle berechtigt sind.



ANMERKUNG: Halten Sie stets die in dem Abfallbehandlungsland geltenden Vorschriften und ggf. die Bestimmungen der Verschrottungserklärung ein.



HINWEIS: Alle Entsorgungsvorgänge müssen bei ausgeschaltetem und vom Netz getrenntem Ofen durchgeführt werden

- Alle elektrischen Teile entfernen.
- Auf Elektronikplatinen gelieferte Batterien sortieren.
- Die Leistungen von auf Entsorgung von Öfen spezialisierten Firmen in Anspruch nehmen.



ANMERKUNG: Der Ofen darf nicht an dazu nicht vorgesehenen Orten entsorgt werden, da dies eine ernsthafte Gefahr für Mensch und Tier darstellen würde.

Für Schäden an Personen und Tieren haftet immer der Eigentümer.

Vernichten Sie bei der Entsorgung die CE-Kennzeichnung, dieses Handbuch und andere den Ofen betreffenden Unterlagen.

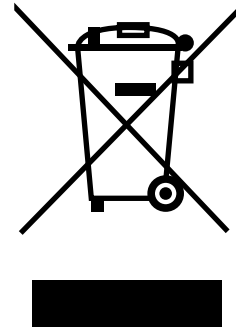

ELEKTROSCHALTPLAN

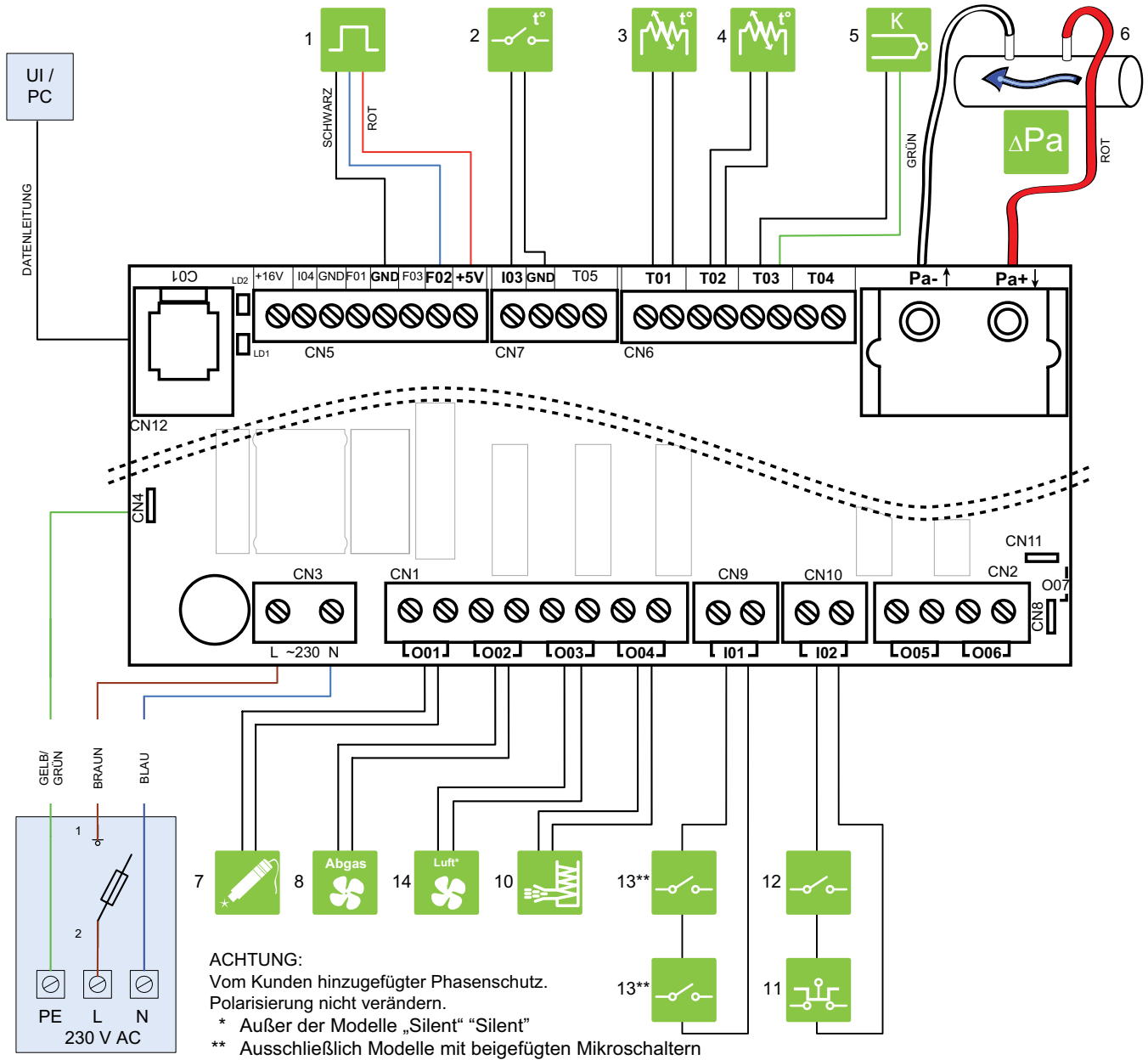

	1	HALL-SENSOR		6	DIFFERENZDRUCK- WÄCHTER		12	DRUCKSCHALTER
	2	RAUMTHER- MOSTAT		7	ZÜNDGERÄT		13	TÜRENSOR
	3	AUSSENTEMPE- RATURSENSOR		8	ABLUFVENTILA- TOR		14	RAUMVENTILATOR*
	4	PELLET-SENSOR		10	VERSORGUNGS- SYSTEM			BEDIENTASTEN
	5	RAUCHMELDER		11	SICHERHEITSTHER- MOSTAT			

TECHNISCHE DATEN

Jøtul PF 732

(gemäß EN 14785)

	Min	Maks
*Gesamtwärmeleistung	2,9 kW	7 kW
Wirkungsgrad	92,3 %	89 %
Rauchgastemperatur	85,8 °C	193,7 °C
Rauchgasdurchsatz	3,47 g/s	4,6 g/s
Stündlicher Verbrauch	0,628 kg/h	1,6 kg/h
CO-Emission (13 % O ₂)	151 mg/Nm ³	25,9 mg/Nm ³
Durchmesser des Rauchausgangs	Ø 8 cm	
Durchmesser des Luftzufuhrstutzens	Ø 6 cm	
Gewicht	116 kg	
Brennstoff	Pellets	
Kapazität des Versorgungsbehälters	17 kg	
Empfohlener Kaminzug	12(±2) Pa	
Zur Berechnung der Abmessungen der Kaminleitung sind zu verwenden:	0.0 Pa	
Min. Kubikinhalte des Ofenaufstellungsraumes	30 m ³	

ELEKTRISCHE NORMEN

Spannung	230 V
Häufigkeit	50 Hz
Maximale Leistungsaufnahme während des Betriebs	80 W
Elektrische Zündung	380 W

BESCHREIBUNG

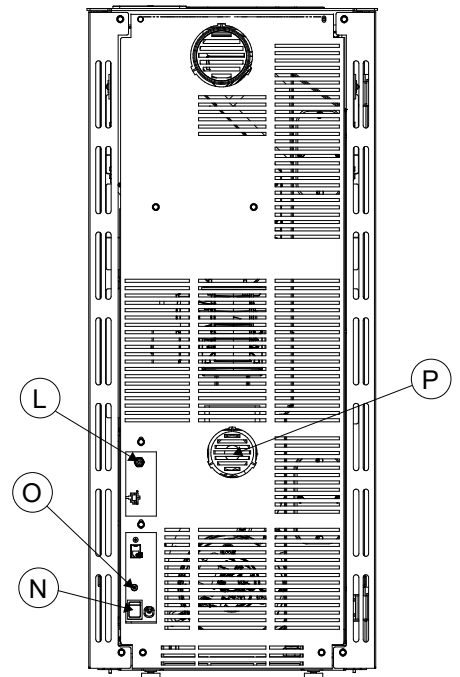
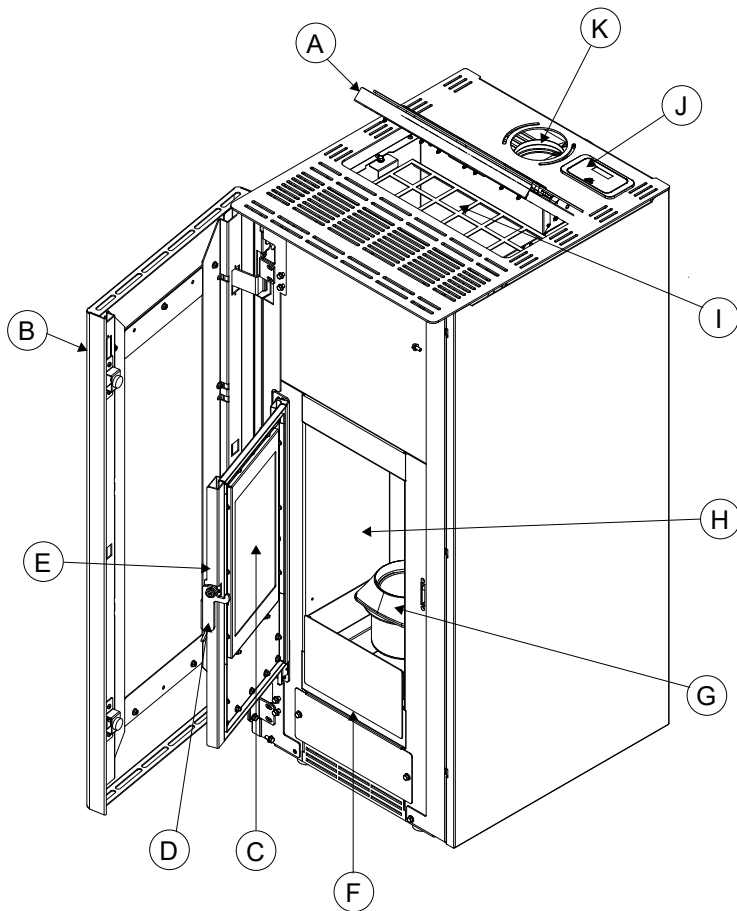

A	BEHÄLTERDECKEL
B	TÜR
C	SCHEIBE IN DER BRENNRAUMTÜR
D	TÜRGRIFF
E	BRENNRAUMTÜR
F	ASCHECHUBLADE
G	ROST
H	INNERE PLATTEN
I	PELLETBEHÄLTER
J	BEDIENTASTEN
K	RAUCHGASAUSGANG
L	AUSSENTEMPERATURSENSOR
N	HAUPTSCHALTER
O	SICHERHEITSTHERMOSTAT MIT MANUELLEM RESET
P	VERBRENNUNGSLUFTLEITUNG

ABMESSUNGEN

Jøtul PF 732

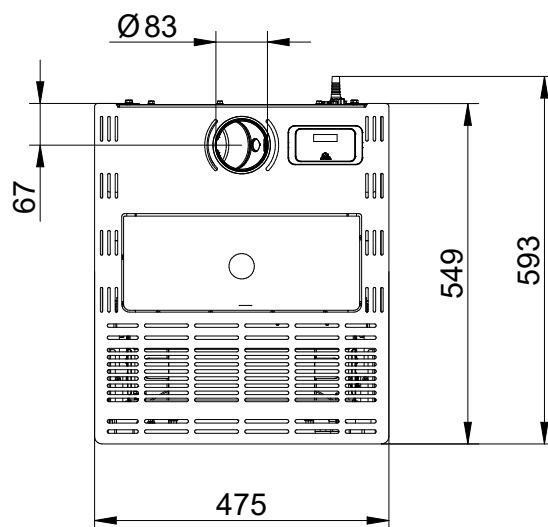
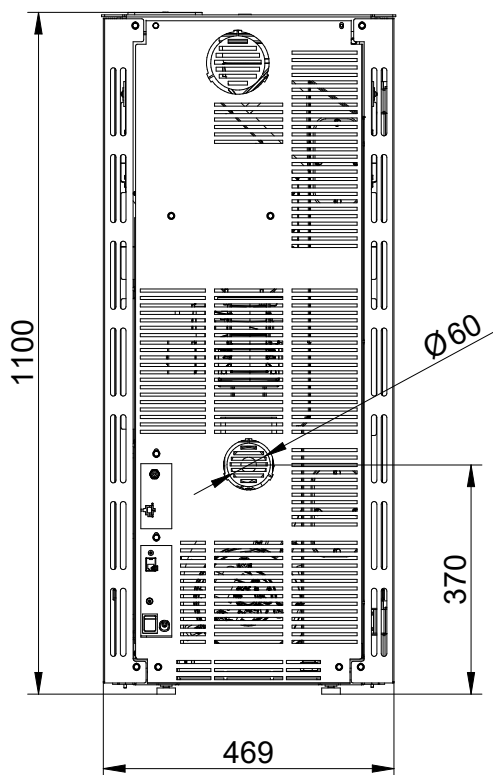
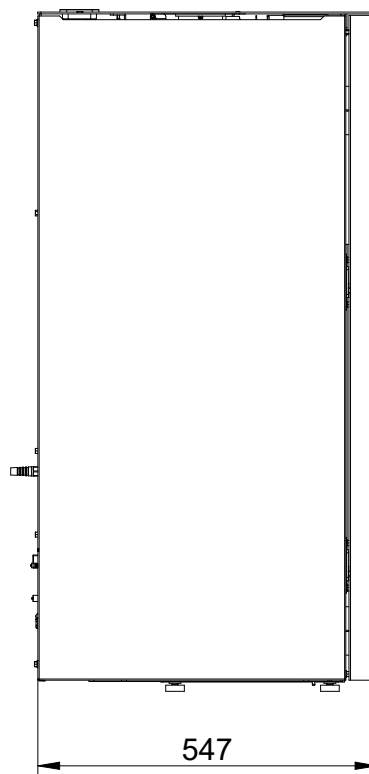
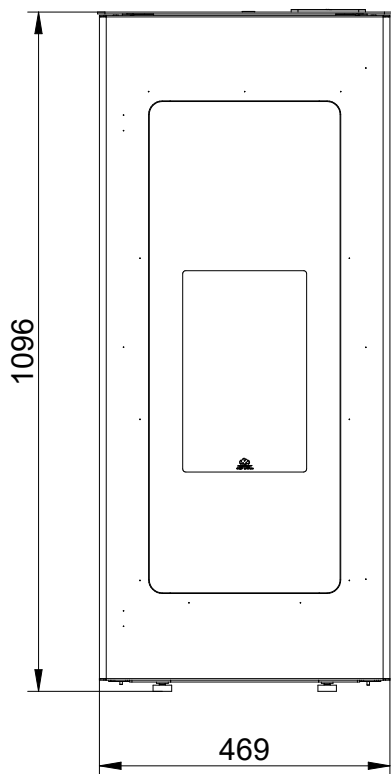

NEDERLANDS

INHOUDSOPGAVE

1 INLEIDING	49	8 VOORBEREIDINGEN	58
1.1 Symbolen	49	8.1 Vullen met pellets	58
1.2 Gebruik	49	8.2 Elektrische voeding.....	58
1.3 Doelen en inhoud van de handleiding	49	8.3 Begininstellingen.....	58
1.4 De handleiding bewaren	49	9 DE HAARD GEBRUIKEN.....	59
1.5 Bijwerken van de handleiding.....	49	9.1 Ontsteken.....	59
1.6 Algemene informatie.....	49	9.2 Parameters veranderen	59
1.7 Belangrijkste referenties van veiligheidsnormen die moeten worden nageleefd.....	49	9.3 Doven.....	59
1.8 Wettelijke garantie.....	50	9.4 Werking met de kamerthermostaat.....	59
1.9 Aansprakelijkheidsbeperkingen van de fabrikant	50	9.5 Werking met geïnstalleerde omgevingstemperatuursensor	60
1.10 Gebruikerseigenschappen	50	9.6 Tochtvoorwaarden.....	60
1.11 Technische ondersteuning.....	50	10 BESCHIKBARE FUNCTIES.....	60
1.12 Reserveonderdelen	50	10.1 Timerfunctie	60
1.13 Typeplaatje.....	50	10.2 Spaarfunctie „Eco Mode”	61
1.14 Levering oven	50	10.3 Deltafunctie voor opnieuw ontsteken.....	61
2 VEILIGHEIDSAANBEVELINGEN	50	10.4 Autonomiefunctie.....	61
2.1 Aanbevelingen voor de monteur	50	10.5 Bijvulfunctie.....	61
2.2 Aanbevelingen voor de verantwoordelijke voor onderhoud.....	50	10.6 Opnieuw ontsteken na een stroomstoring	61
2.3 Aanbevelingen voor gebruikers.....	51	10.7 Paneelblokkadefunctie	61
3 BRANDSTOFEIGENSCHAPPEN	51	10.8 Minimale temperatuur	61
3.1 Brandstofeigenschappen	51	11 ZALARMBEHEER	62
3.2 Pellets bewaren	51	12 ONDERHOUD.....	63
4 LADEN EN TRANSPORT	52	12.1 Veiligheidsmaatregelen.....	63
4.1 De haard van het transportpallet tillen	52	12.2 Gewoon onderhoud bij de gebruiker	63
5 HET VOORBEREIDEN VAN DE INSTALLATIE LOCATIE.....	52	12.3 Buitengewoon onderhoud	65
5.1 Algemene overwegingen	52	13 VERWIJDERING EN SLOOP	65
5.2 Veiligheidsmaatregelen.....	52	ELEKTRISCH AANSLUITINGSSCHEMA.....	66
5.3 Locatie van het kachel	53	TECHNISCHE GEGEVENS.....	67
5.4 Verbrandingslucht.....	53	BESCHRIJVING	68
5.5 Rookvacuatie	54	AFMETINGEN.....	69
6 INSTALLATIE.....	55		
6.1 De haard waterpas zetten	55		
6.2 Aansluitingen.....	55		
6.3 Eerste configuratie	56		
7 BESCHRIJVING VAN DE HAARD.....	56		
7.1 Bedieningspaneel	56		
7.2 Gebruik van het bedieningspaneel	57		
7.3 Werkingsparameters	58		

1 INLEIDING

Jøtul verwarmingsapparaten (hierna pellethaarden genoemd) zijn gebouwd en gemonteerd volgens de veiligheidsvoorwaarden die zijn bepaald in de geldende Europese richtlijnen.

Deze handleiding is bedoeld voor gebruikers, installateurs, monteurs en onderhoudslieden. In geval van twijfel over de inhoud van deze handleiding of voor uitleg kan contact worden opgenomen met de fabrikant of geautoriseerde dealer, onder vermelding van het nummer van het hoofdstuk waar de vraag betrekking op heeft.

Voor het in zijn geheel of gedeeltelijk printen, vertalen en dupliceren van dit document is schriftelijke toestemming van JØTUL vereist.

Technische informatie en grafische en gedetailleerde afbeeldingen in deze handleiding mogen niet aan derden worden verstrekt.

Als de monteur deze handleiding niet volledig heeft begrepen, mag hij de haard niet bedienen. Vraag in geval van twijfel altijd hulp aan bij een door JØTUL geautoriseerde technicus.

JØTUL behoudt zich het recht voor om op ieder moment onaangekondigd technische en/of functionele wijzigingen van de haard door te voeren.

1.1 SYMBOLEN

In deze handleiding zijn de belangrijkste aanwijzingen, instructies en aanbevelingen gemarkeerd met een van de onderstaande symbolen:



Aanbevelingen m.b.t. correct gebruik van de haard en verplichtingen van personen die handelingen met de haard verrichten.



Aanbevelingen voor het opvolgen van specifieke regels teneinde het risico op letsel en materiële schade te voorkomen.

1.2 GEBRUIK



JØTUL-haarden zijn bedoeld als verwarming in huis. De haard is technologisch geavanceerd en brandt in automatische modus op houten pellets.

De verwarming gaat pas aan zodra de haarddeur gesloten is.

Het is nooit toegestaan op de deur te openen wanneer de haard actief is.



De enige door de fabrikant toegestane gebruiks- en configuratiemethode van de haard is het gebruik zoals beoogd en aan de hand van de hieronder vermelde configuratie. Gebruik de verwarming niet op een manier die in strijd is met de opgegeven instructies.

1.3 DOEL EN INHOUD VAN DE HANDLEIDING

Het doel van deze handleiding is het aan de monteur uitleggen van bepaalde basisregels en verschaffen van kennis voor correcte montage en onderhoud. Exacte naleving van deze handleiding garandeert een hoog veiligheidsniveau en lange levensduur van de haard.

1.4 DE HANDLEIDING BEWAREN

BEWAREN EN RAADPLEGEN

De handleiding moet zorgvuldig worden bewaard en op ieder moment kunnen worden geraadpleegd door de gebruiker, monteur of onderhoudsspecialist.

De montagehandleiding vormt integraal onderdeel van de haard.

VERNIETIGING OF VERLIES

Vraag indien nodig een verkoper van JØTUL om een nieuwe kopie van de handleiding.

DOORVERKOOP VAN DE HAARD

In geval van doorverkoop van de haard is de gebruiker verplicht de handleiding over te dragen aan de nieuwe gebruiker.

1.5 BIJWERKEN VAN DE HANDLEIDING

Deze handleiding komt overeen met de technische kennis op het moment dat de haard in de handel is gebracht.

Haarden die worden verkocht inclusief complete technische documentatie mogen niet door JØTUL worden beschouwd als strijdig met normen vanwege modificaties of toepassing van nieuwe technologieën in apparaten die op een later moment in de handel zijn gebracht.

1.6 ALGEMENE INFORMATIE

INFORMATIE

Tijdens uitwisseling van informatie met de fabrikant moeten het serienummer en de ID-gegevens van het gegevensblad worden meegedeeld.

AANSPRAKELIJKHEID

Het leveren van deze handleiding ontslaat JØTUL van civiel- en strafrechtelijke aansprakelijkheid in geval van schade door het volledig of gedeeltelijk niet-naleven van aanbevelingen en instructies in deze handleiding.

JØTUL stelt zich daarnaast op geen enkele wijze aansprakelijk voor onjuist gebruik van het apparaat, modificaties en/of reparaties zonder toestemming en het gebruik van reserveonderdelen die niet origineel zijn of niet geschikt zijn voor de haard waar deze handleiding betrekking op heeft.

BUITENGEWOON ONDERHOUD

Onderhoud mag alleen worden uitgevoerd door gekwalificeerd personeel met kennis over hantering van de haard waar deze handleiding betrekking op heeft.

VERPLICHTINGEN IN VERBAND MET

Installatiewerkzaamheden JØTUL stelt zich niet aansprakelijk voor werkzaamheden in verband met installatie van de oven.

- Uitsluitend de monteur is verantwoordelijk voor het controleren of er een luchtinlaat voor verbranding is, of de dwarsdiameter voldoet aan de geldende normen en of de voorgestelde oplossingen voor montage van de haard voldoen aan DTU 24-1 en 24-2 en de verordening van 22 oktober 1969.
- De monteur dient daarnaast te voldoen aan de veiligheidsnormen die zijn bepaald in de landelijke voorschriften van het land waar de haard wordt geïnstalleerd.
- De monteur moet beschikken over kwalificaties die worden vereist door de Europese richtlijn nr. 2009/28/EG van 23 april 2009 (Europees Publicatieblad van 05-06-2009, art. 14-3).

1.7 BELANGRIJKSTE REFERENTIES VAN VEILIGHEIDSNORMEN DIE MOETEN WORDEN NAGELEefd

- A) Richtlijn 2006/95/EG: "Elektrisch materiaal bestemd voor gebruik binnen bepaalde spanningsgrenzen".
- B) Richtlijn 2004/108/EG: "Onderlinge aanpassing van de wetgevingen van de lidstaten inzake elektromagnetische compatibiliteit".
- C) Richtlijn 89/391/EEG: "Tenuitvoerlegging van maatregelen ter bevordering van de verbetering van de veiligheid en de gezondheid van de werknemers op het werk".
- D) Richtlijn 89/106/EEG: "betreffende de onderlinge aanpassing van de wettelijke en bestuursrechtelijke bepalingen der Lid-Statens inzake voor de bouw bestemde producten"

- E) Richtlijn 85/374/EEG: “betreffende de onderlinge aanpassing van de wettelijke en bestuursrechtelijke bepalingen der Lid-Staten inzake de aansprakelijkheid voor produkten met gebreken”.
- F) Richtlijn 1999/5/EG: “betreffende radioapparatuur en telecommunicatie-eindapparatuur en de onderlinge erkenning van hun conformiteit”.

1.8 WETTELIJKE GARANTIE

Opdat de gebruiker kan profiteren van wettelijke garantie moet hij conform richtlijn 1999/44/EG de aanbevelingen in deze handleiding nauwgezet naleven, in het bijzonder:

- Altijd handelen binnen de exploitatielimiten van de haard.
- Zorgen dat noodzakelijke onderhoudswerkzaamheden altijd regelmatig plaatsvinden.
- De haard mag uitsluitend worden bediend door personen met de juiste vaardigheden.

Het niet-naleven van de handleiding en aanbevelingen over vereisten uit deze handleiding leidt tot direct verval van de garantie.

1.9 AANSPRAKELIJKHEIDSBEPERKINGEN VAN DE FABRIKANT



De fabrikant is vrijgesteld van civiel- en strafrechtelijke aansprakelijkheid, zowel direct als indirect, in de volgende gevallen:

- Installatie in strijd met de normen en voorschriften van het land waar de haard wordt geïnstalleerd.
- De gebruiker of monteur heeft geen onderhoud gepleegd.
- De instructies uit deze handleiding zijn niet nageleefd.
- De installatie is uitgevoerd door personen die onvoldoende of niet gekwalificeerd zijn.
- Gebruik in strijd met de veiligheidsvoorschriften.
- Modificatie of reparatie zonder toestemming van de fabrikant.
- Gebruik van reserveonderdelen die niet origineel zijn voor het betreffende model haard.
- Onvoorziene gebeurtenissen.

1.10 GEBRUIKERSEIGENSCHAPPEN



De gebruiker van de haard moet een volwassen en verantwoordelijk persoon zijn met de vereiste technische kennis voor het uitvoeren van routineonderhoud van mechanische en elektrische apparaatonderdelen.



Zorg dat kinderen niet in de buurt van de haard spelen wanneer deze ingeschakeld is.

1.11 TECHNISCHE ONDERSTEUNING

De technische service van JØTUL helpt bij het oplossen van problemen in verband met gebruik en onderhoud gedurende de hele levenscyclus van de haard.

JØTUL staat volledig ter beschikking van de gebruiker en kan desgewenst het adres opgeven van het dichtstbijzijnde Geautoriseerde Technische Ondersteuningscentrum.

1.12 RESERVEONDERDELEN

Gebruik uitsluitend originele reserveonderdelen.

Wacht niet met het vervangen van onderdelen tot deze volledig versleten zijn.

Het vervangen van een onderdeel voordat het compleet versleten is, helpt plotselinge schade te voorkomen die kan leiden tot letsel en/of materiële schade.

Voer regelmatige onderhoudscontroles uit aan de hand van de rubriek “Onderhoud en reiniging”

1.13 TYPEPLAATJE

Het typeplaatje bevindt zich op de achterzijde van de haard en bevat alle productgegevens, waaronder het referentienummer van de fabrikant, het registratienummer en de etikettering. 

1.14 LEVERING OVEN

De haard wordt geleverd in een kartonnen verpakking, vastgezet op een houten pallet die kan worden verplaatst met een vorkheftruck en/of ander hulpmiddel.

Binnenin de haard bevindt zich het volgende:

- handleiding voor installatie, gebruik en onderhoud;
- afstandsbediening (bepaalde modellen);
- gereedschap voor het openen van de asla (alleen modellen waarbij dit vereist is)

2 VEILIGHEIDSAANBEVELINGEN

2.1 AANBEVELINGEN VOOR DE MONTEUR

Ga te werk volgens de instructies uit deze handleiding.

De montage- en demontage-instructies van de haard zijn alleen beschikbaar voor professionele technici.

In de situatie waarin de monteur op een probleem stuit dat hij niet kan oplossen, dient hij hulp te vragen aan een andere geautoriseerde technicus van JØTUL.

De monteur is volledig aansprakelijk voor de werkzaamheden in verband met de haard. Hij is aansprakelijk voor technische controle en advies m.b.t. de beste installatie-oplossingen.

De monteur moet alle lokale, landelijke en Europese veiligheidsvoorschriften naleven, volgens bouwbesluit NEN 6063:2008 en NEN 2757-1:2011.

De haard moet worden geplaatst op een ondergrond met voldoende draagvermogen.

Controleer of de luchtaanvoer voor verbranding is geplaatst volgens het type installatie.

Vervaardig geen elektrische aansluitingen met nietgeïsoleerde startkabels of tijdelijke kabels.

Controleer of de elektrische installatie goed geaard is.

De monteur moet voorafgaand aan (de)montage van de haard de wettelijk vereiste veiligheidsmaatregelen treffen, vooral die in het wettelijk kader van de arbeidswetboek.



Controleer of het voorbereide verbrandingskanaal en de luchtafvoer conform het type installatie zijn.

2.2 AANBEVELINGEN VOOR DE VERANTWOORDELIJKE VOOR ONDERHOUD



- Ga te werk volgens de instructies uit deze handleiding.
- ref altijd adequate veiligheidsmaatregelen en andere beschermende maatregelen.
- Zorg voorafgaand aan onderhoudswerkzaamheden altijd dat de haard volledig is afgekoeld indien deze kort daarvoor nog in gebruik was.
- Wanneer een van de beveiligingsapparaten niet werkt, betekent dit dat de haard defect is.
- Voorafgaand aan werkzaamheden aan de elektrische en elektronische aansluitingen binnenin de haard moet de stekker uit het stopcontact worden getrokken.

2.3 AANBEVELINGEN VOOR GEBRUIKERS



Bereid een plaats voor installatie van de haard voor aan de hand van de lokale, landelijke en Europese voorschriften.

- De buitenkant van de haard wordt erg heet. Wees zo voorzichtig mogelijk tijdens werking::
 - de deur niet aanraken of er in de buurt komen. Dit kan brandwonden veroorzaken.
 - raak het aansluitsysteem van de schoorsteen niet aan;
 - voer geen reinigingen uit;
 - geen as verwijderen;
 - niet de glazen deur openen;
 - niet de asla openen (indien deze aanwezig is);
 - zorg dat kinderen uit de buurt blijven,
 - plaats geen voorwerpen op de haard.
- Leef de instructies op het typeplaatje op de haard na.
- Typeplaatjes zijn veiligheidsonderdelen die altijd duidelijk en leesbaar moeten zijn. In geval van beschadiging of onleesbaarheid moet het plaatje worden vervangen. Neem voor dit doel contact op met de fabrikant.
- Gebruik uitsluitend brandstof volgens de informatie uit het punt over brandstofeigenschappen.
- Leef het gewone en buitengewone onderhoudsplan zorgvuldig na.
- De haard niet aansteken zonder dat er eerst dagelijks onderhoud is uitgevoerd volgens de rubriek "Onderhoud" uit deze handleiding.
- De haard niet aansteken wanneer deze onjuist werkt, rare geluiden maakt of verdacht wordt van schade.
- Giet geen water over de haard wanneer deze brandt, zelfs niet om brand in de rooster te blussen.
- Nooit de haard uitschakelen door aan het netsnoer te trekken.
- Niet tegen de geopende deur leunen. Dit kan de haard uit balans brengen.
- De haard niet gebruiken als ondersteuning of ophangpunt.
- De haard niet reinigen zolang de behuizing en as niet volledig zijn afgekoeld.
- De deur niet aanraken wanneer de haard brandt.
- Altijd rustig en zo veilig mogelijk te werk gaan.
- In geval van brand in de haard deze blussen volgens de procedure uit hoofdstuk 12.2.
- Als de haard onjuist werkt door een zwakke tocht in de schoorsteen, de schoorsteen reinigen volgens de omschrijving uit rubriek 12.2.
- Het schoorsteenkanaal moet worden gereinigd volgens de omschrijving uit hoofdstuk.
- Geen gelakte onderdelen aanraken tijdens werking van de haard, anders kunnen deze beschadigd raken.
- Het apparaat mag niet worden gebruikt door personen (waaronder kinderen) met beperkte fysieke, sensorische of geestelijke capaciteiten noch personen zonder ervaring en kennis, tenzij zij onder toezicht staan van iemand die verantwoordelijkheid neemt voor hun veiligheid of voorafgaand gebruiksinstructies heeft gegeven.

3 BRANDSTOFEIGENSCHAPPEN

3.1 BRANDSTOFEIGENSCHAPPEN

- Pellets, oftewel grote houtkorrels (Afb. 3.1), bestaan uit verschillende soorten mechanisch geperst hout dat voldoet aan de milieunormen.
- Pellets zijn het enige toegestane soort brandstof voor dit type haarden.
- Het rendement en thermisch vermogen van de haard kan verschillen naar gelang de kwaliteit van de houtpellets:
 - Grootte Ø 6 mm,
 - Max. lengte 30 mm
 - Max. vochtigheid 8% tot 10%.

De haard beschikt over een pelletbak met een inhoud die vermeld staat in de technische documentatie.

De deksel van de vulbak van de haard bevindt zich aan de bovenkant.

Tijdens het bijvullen van pellets moet de deksel altijd open staan.



In verband met de veiligheid en om de temperatuur onder controle te houden, mag er geen traditioneel hout in blokvorm worden gebruikt.



Het apparaat is geen verbrandingsoven en er mag niets anders dan pellets in worden gestookt.

3.2 PELLETS BEWAREN



Pellets moeten op een droge, niet te koude plaats worden bewaard.

Pellets moeten op een droge, niet te koude plaats worden bewaard. Wij bevelen aan om enkele zakken met pellets op te slaan in de ruimte waar de haard staat of in de ruimte ernaast, zodat de juiste temperatuur en vochtigheid gewaarborgd blijven.

Natte en/of koude pellets (5°C) hebben een lager thermisch vermogen en leiden ertoe dat de rooster vaker moet worden gereinigd (onverbrande resten).

Wees zorgvuldig bij het bewaren en verplaatsen van de zakken met pellets zodat deze niet worden geplet en er stof ontstaat.

Dit kan leiden tot het terechtkomen van zaagsel in de haard, waardoor de aanvoerslak verstopt of geblokkeerd kan raken en de aandrijfmotor van de slak beschadigd raakt.

De eigenschappen van de pellets moeten voldoen aan de norm UNI EN 14961-2.



Afb. 3.1

4 LADEN EN TRANSPORT

De haard wordt compleet met alle benodigde onderdelen geleverd.

Wees voorzichtig in verband met de neiging van de haard om uit balans te raken. Zorg dat het zwaartepunt naar voren ligt.

Houd rekening met deze aanbevelingen tijdens het plaatsen van de haard op een transportpallet.

Vermijd rukken en abrupte bewegingen tijdens het verplaatsen.

Zorg dat de vorkheftruck een groter hefvermogen heeft dan het gewicht van de haard.

De operator van de vorkheftruck is volledig aansprakelijk voor het heffen van gewichten.



Zorg dat kinderen niet met het verpakkingsmateriaal spelen (bijv. plastic folie en polystyreen). Verstikkingsgevaar!

4.1 DE HAARD VAN HET TRANSPORTPALLET TILLEN

Volg de instructies uit deze handleiding op om de haard van de transportpallet te tillen.

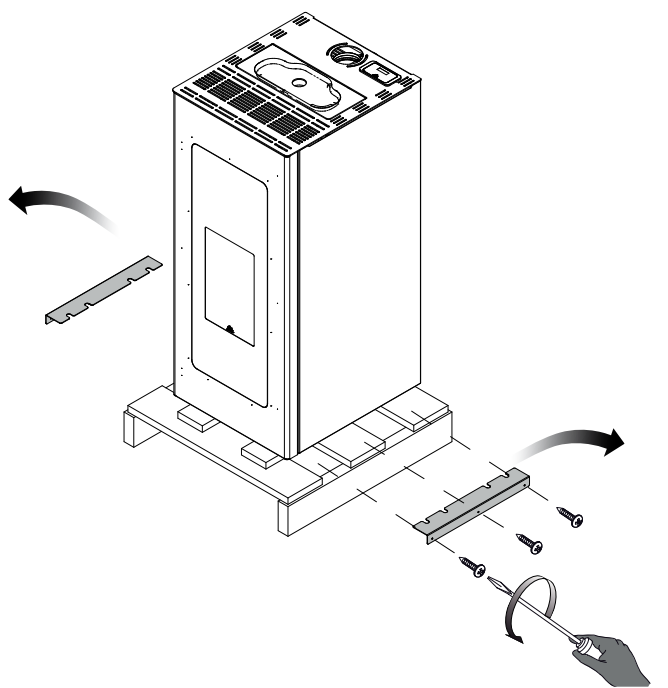

Abf. 4.1

5 HET VOORBEREIDEN VAN DE INSTALLATIE LOCATIE

5.1 ALGEMENE OVERWEGINGEN

Er zijn verschillende factoren die verbranding efficiënter maken in termen van thermische prestaties en lage emissie van vervuilende stoffen (koolmonoxide CO-). Sommige factoren zijn afhankelijk van het apparaat waarin verbranding plaatsvindt, terwijl andere afhankelijk zijn van de milieukenmerken, de installatie en de mate van onderhoud aan het apparaat.

Een van de belangrijke factoren zijn:

- verbrandingslucht,
- kenmerken van het evacuatiesysteem voor verbrandingsproducten (Aansluiting);
- brandstofkwaliteit (vocht en grootte).

In de volgende paragrafen zijn er richtlijnen die in acht genomen moeten worden voor maximale prestaties van het gekochte product.

Toegang bieden tot het toestaan en reinigen van het apparaat, het aansluitkanaal en het rookkanaal (of, indien van toepassing, de coaxiale rookuitlaat en luchttoevoersysteem).

5.2 VEILIGHEIDSMATREGELEN

De verantwoordelijkheid voor het werk op de installatielocatie voor kachels ligt bij de gebruiker, die ook verantwoordelijk is voor het controleren van de geschiktheid van de voorgestelde installatieoplossingen. De gebruiker moet voldoen aan alle lokale, nationale en Europese veiligheidswetgeving. De inrichting moet worden geïnstalleerd op een vloer met voldoende draagvermogen.

De kachelmontage- en demontage-instructies zijn gereserveerd voor gespecialiseerde technici. Gebruikers worden uitgenodigd om contact op te nemen met een geautoriseerd servicecentrum voor gespecialiseerde technici.

Controleer altijd de professionaliteit en voorbereiding van de technici die een beroep op hen hebben gedaan. Alvorens de kachel te monteren of te demonteren, moet de installateur zich houden aan de bij de wet vastgestelde veiligheidsmaatregelen, met name:

- A) niet werken in moeilijke omstandigheden,
- B) werken in perfecte psycho-fysieke omstandigheden en de conditie van de persoonlijke beschermingsmiddelen controleren;
- C) beschermende handschoenen dragen,
- D) beschermende schoenen dragen,
- E) gebruik maken van gereedschappen die zijn uitgerust met elektrische isolatie,
- F) controleer of het werkgebied vrij en onbelemmerd is.

5.3 LOCATIE VAN HET KACHEL

Bijgevoegd zijn de minimale afstanden in centimeters (Abf. 5.1) die in acht moeten worden genomen bij het installeren van de kachel met betrekking tot scheidingswanden en brandbare objecten. In het geval van niet-brandbare scheidingswanden / objecten kunnen deze afmetingen worden gehalveerd. Bescherm tegen hittestraling en het risico van brand alle structuren die vlam kunnen vatten als ze worden blootgesteld aan te veel hitte. Houten of brandbare vloeren moeten worden beschermd door een grote vuurbasis onder de kachel. Deze basis kan bijvoorbeeld natuursteen, gehard glas of anderes soorten steen zijn, deze moet het oppervlak van de vloer onder de kachel en de rookgasafvoer bedekken en moet voor 50 cm uitsteken. De fabrikant aanvaardt geen verantwoordelijkheid voor wijzigingen in de eigenschappen van het materiaal dat de vloer onder het apparaat vormt. Houten elementen (balken) of brandbaar materiaal in de buurt van de kachel moeten worden beschermd met vuurvast materiaal. De kachel moet op minimaal 150 cm van scheidingswanden of brandbare voorwerpen worden geïnstalleerd.

afstanden	cm
X1	80
X2	15
Y1	20
Y2	20
Z	60

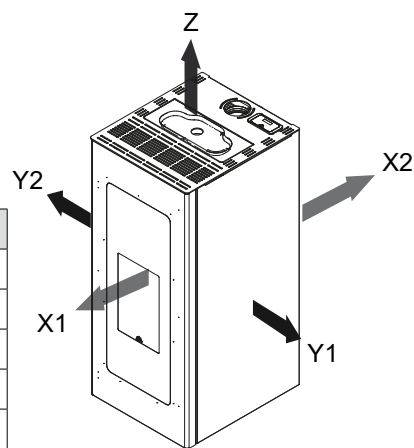

Abf. 5.1



Zorg voor technische ruimte beschikbaar voor al het onderhoud.

Zorg ervoor dat u de minimale afstanden tussen alle brandbare materialen en de kachel respecteert, evenals de rookafvoer van de leidingen. Houd u aan de DTU. De buizen moeten onder andere de CE-markering dragen. Voor hout moet brandstof worden gemarkeerd met G xx (G geeft aan dat de aansluiting de schoorsteenbrand weerstaat en xx is de minimale veiligheidsafstand in millimeters) (Abf. 5.2).

Pi = Brandbare muur

Pp = Vloerbescherming

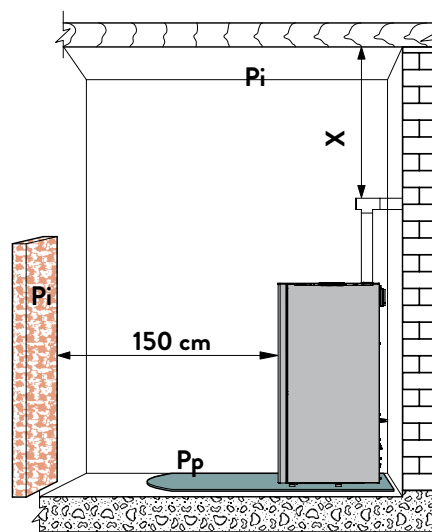

Abf. 5.2

5.4 VERBRANDINGSLUCHT



De kachel neemt tijdens het gebruik veel lucht (zelfs bescheiden) in de omgeving waar deze wordt gevonden, deze lucht moet worden hersteld via een luchtinlaat buiten de kamer (Abf. 5.3 - PA = Luchtinlaat).

Als de achterwand van de kachel een buitenmuur is, boor dan een gat voor de verbrandingsluchtinlaat naar buiten op ongeveer 20-30 cm. Het is noodzakelijk om buiten een permanent ventilatierooster te plaatsen. In winderige gebieden en blootgesteld, moet een beschermende kap worden verstrekt. Zorg ervoor dat de luchtinlaat zo is geplaatst dat deze niet per ongeluk wordt geblokkeerd. (Stapelen van materialen aan de buitenkant tegen het rooster). Als het niet mogelijk is om een luchtkanaal direct in de muur te maken, kunt u de lucht in de ondergrond nemen op voorwaarde dat deze lucht van buitenaf wordt gekanaliseerd om de omgevingslucht niet te vervuilen.

In de ruimte waar de kachel aanwezig is, kan gebrek aan verbrandingslucht door gemotoriseerde luchtafzuiging worden veroorzaakt voor het apparaat.

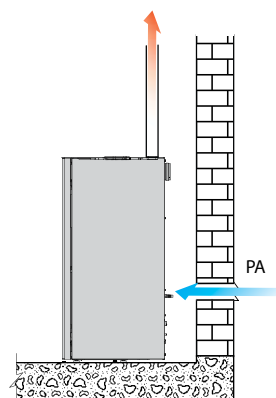

Abf. 5.3

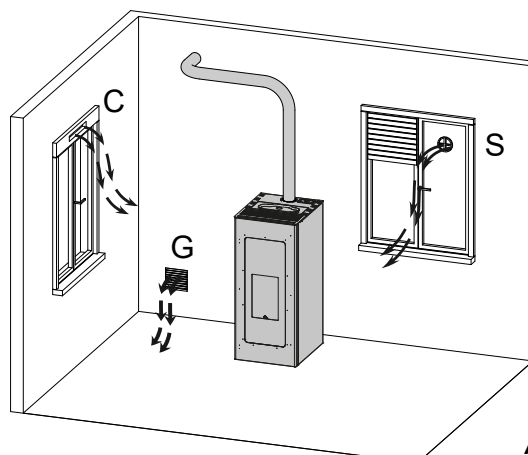

Abf. 5.4

5.5 ROOKVACCUATIE

De kachel werkt met de verbrandingskamer onder negatieve druk. Het is essentieel om ervoor te zorgen dat de buisverbinding lucht en waterdicht is.



Zorg ervoor dat het rookkanaal volgens de voorschriften NEN 2757, artikel 5.1) is gebouwd en zelfdragend is om te voorkomen dat het op de kachel leunt.

Na het kiezen van een geschikte plaats voor installatie en rekening houdend met de regels in de vorige paragrafen, definieer de locatie van de uitlaatgassen. De materialen die worden gebruikt, moeten een CE-markering bevatten die volgens de tests van de fabrikant definieert, mogelijk gebruik met vaste brandstof (herinnering aan DTU: temperatuur opgegeven door de kachelfabrikant in het CE-label plus 50 ° veiligheid.)

De aansluiting van de kachel moet zo kort mogelijk zijn en mag niet meer zijn dan 2 (twee) ellebogen van 90 ° (1 (één) elleboog van 90 ° = 2 (twee) ellebogen van 45 °).

Horizontale secties moeten lang zijn, maximaal 2-3 m met een stijgende helling van 3-5%. De rookgasafvoerleidingen moeten op een voorgeschreven afstand van brandbare wanden of niet-brandbaar zijn volgens de DTU, namelijk 3 maal de diameter als de wand is gemaakt van brandbare materialen met een minimum van 375 m / m en 1,5 maal de diameter als de muur is onbrandbaar met een minimum van 200 m / m. De verbinding moet zichtbaar zijn langs de hele route. De aansluiting mag niet worden gemaakt op een gebruikte leiding door andere apparaten (boilers, kachels, open haarden, enz.) Of luchtafzuigsystemen (afzuigkappen, ventilatieopeningen, enz.). Het is verboden om kleppen of moderators te installeren.

Neem bij problemen contact op met het support centrum waar dit product gekocht is. Het is ten strengste verboden pellet kachels aan te sluiten anders dan in NEN 2757, artikel 5.1 is omschreven (geveldoorvoer, platte dak doorvoer etc is niet toegestaan).



Er moet een buis in het onderste gedeelte van het eerste T-stuk ter hoogte van de afvoer van verbrandingsgas zitten, zodat er condens kan worden afgevoerd die in het kanaal kan ontstaan (Abf. 5.5.3).

5.5.1 Afvoer door het dak via een traditioneel schoorsteenkanaal

Een schoorsteen voor afvoer van verbrandingsgassen moet gecertificeerd zijn volgens EN 1856-1-2, EN 1857, EN 1443, EN 13384-1-3 en EN 12391-1 op het gebied van afmetingen en gebruikte materialen voor de constructie. Schoorstenen die kapot zijn of gebouwd zijn uit ongeschikte materialen (cement, verzinkt staal etc.; ruwe of poreuze binnenkant) zijn illegaal en vormen een bedreiging voor het correct functioneren van de haard.

Indien nodig kunnen er conventionele leidingen van buizensets worden gebruikt. Iedere monteur moet een berekeningsblad voorleggen conform EN 13384-1 en de DTU.

Ten behoeve van de isolatie van het kanaal wordt aanbevolen om voor maximale isolatie te zorgen teneinde condens en het dauwpunt te vermijden.

De temperatuur van de verbrandingsgassen in de pellethaard is lager dan die afkomstig uit een houtoven.

Gebruik voor isolatie uitsluitend producten die toegestaan zijn door de DTU of een technische beoordeling hebben van het CSTB.

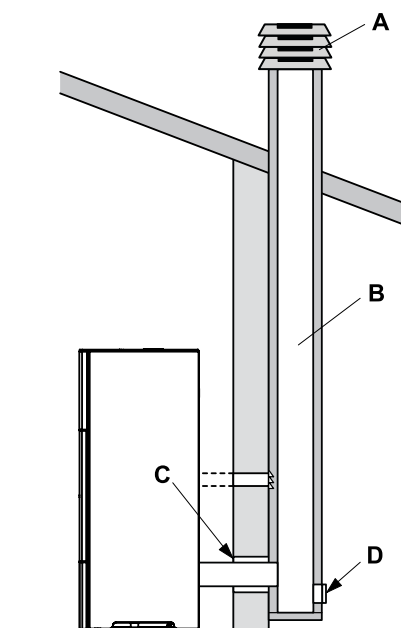

Abf. 5.5.1

- A) Dakafvoer die beschermt tegen wind
- B) Maximale doorsnede vanaf 15 x 15 cm of Ø 15 cm en maximale hoogte 4-5 m
- C) Afwerkingpakking
- D) Inspectie

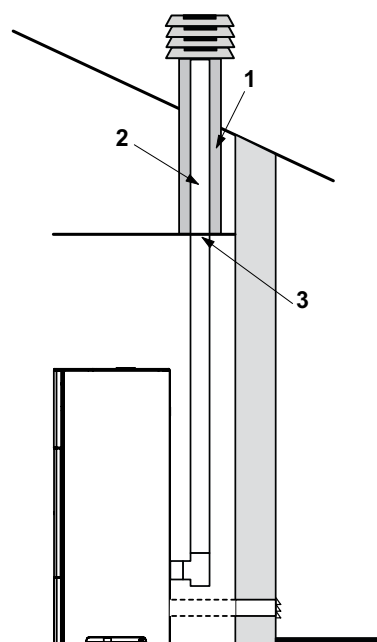

Abf. 5.5.2

- 1) Toegestaan isolatiemateriaal
- 2) Stalen buis
- 3) Sluitpaneel

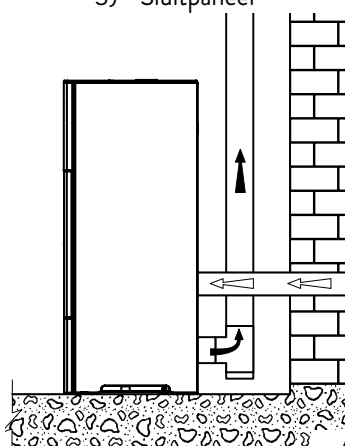

Abf. 5.5

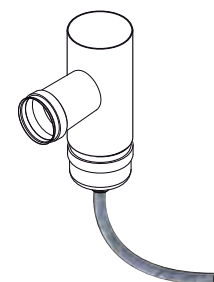

Abf. 5.5.3

6 INSTALLATIE

De installateur moet het Jøtul-certificaat hebben, dat toestemming geeft voor de installatie van apparaten die op vaste brandstof worden gestookt.

6.1 DE HAARD WATERPAS ZETTEN

De haard moet horizontaal en verticaal waterpas worden gezet. Dit kan worden bewerkstelligd met behulp van de pootjes (Afb. 6.1). Draai de pootjes helemaal tot aan de moeren los.

A B = Waterpas

6.2 AANSLUITINGEN

6.2.1 Elektrische aansluitingen

De haard hoeft alleen maar met een stekker op het elektriciteitsnet te worden aangesloten.

De elektrische aansluiting (stopcontact) moet eenvoudig toegankelijk en zichtbaar zijn na installatie van de haard.



Als het netsnoer beschadigd is, moet het worden vervangen door een gekwalificeerd technicus om risico te vermijden.

6.2.1.1 Aarding

De installatie moet worden uitgerust met een aarding en schakelaar volgens de geldende normen (Afb. 6.2).



Een metalen schoorsteenkanaal moet een eigen aansluiting op de massa hebben.

6.2.2 Aansluiting op de externe chronothermostaat

Er kan een externe chromotermostaat worden aangesloten die de haard dooft of ontsteekt aan de hand van de geprogrammeerde temperaturen.

Na het bereiken van de gewenste temperatuur opent de thermostaat het circuit en wordt de haard ingeschakeld.

De externe thermostaat moet worden aangesloten op de twee klemmen op het elektronisch blad, die fabrieksmatig zijn aangebracht. Ontkoppel beide klemmen en sluit de twee contacten van de thermostaat erop aan.

Het is belangrijk om de haard in configuratie 2 te zetten aan de hand van de instructies uit het hoofdstuk "Eerste configuratie".



Na installatie van de chronothermostaat moet de haard de eerste keer handmatig worden ontstoken omdat de chronothermostaat in de "oproepmodus" staat. Ga op dezelfde manier te werk na aan stroomstoring of na het handmatig uitschakelen van de haard.



Aanbevolen wordt om de tijdschakelaar van de oven uit te zetten (OFF-positie) zodat de werking niet interfereert met de werkingsperiode van de haard (zie hoofdstuk. 10.1).

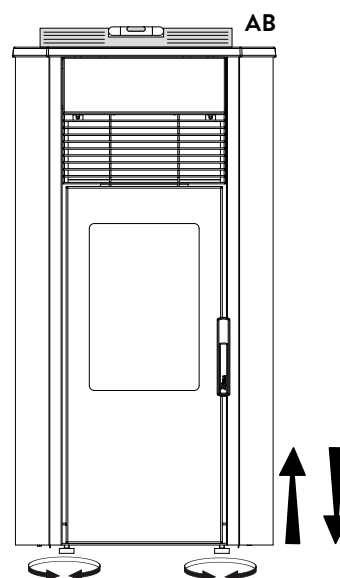

Abf. 6.1

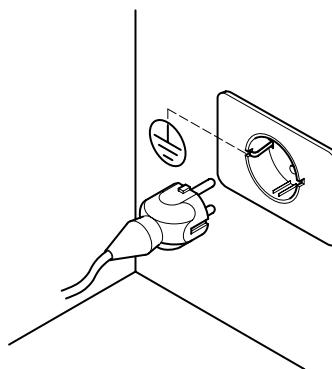

Abf. 6.2

6.3 EERSTE CONFIGURATIE

Afhankelijk van het soort installatie moet de haard correct worden geconfigureerd voor optimale werking.

Schakel voor dit doeleinde eerst de haard in met de schakelaar op de achterkant.

- Kies met de pijltjesknoppen het menu configuratie en druk op ;
- Kies nummer "7" met de knop en bevestig met de knop ;
- Kies het submenu [30] met de knoppen ; „---“ begint te knipperen.
- Druk op de knop en voer "54" in met de ;
- Druk op de knop , om te bevestigen.
- De huidige configuratie wordt weergegeven.
- Druk om te wijzigen op de knop en met behulp van de knoppen selecteer het corresponderende nummer van de nieuwe configuratie.
- Druk op de knop , om te bevestigen.



Na wijziging van de configuratie kan er gedurende enkele seconden een alarmmededeling verschijnen. Negeer deze en schakel de haard uit met de schakelaar op de achterkant. Wacht een paar seconden en schakel de haard vervolgens weer in.

ER KUNNEN TWEE VERSCHILLENDE CONFIGURATIES GEPROGRAMMEERD WORDEN

CONFIGURATIE 1 (standaard)

Deze configuratie is tevens geschikt voor het handmatig of geprogrammeerd ontsteken en doven van de haard.

De haard past zijn vermogen aan de omgevingstemperatuur aan via een ingebouwde sensor.

De "Eco Mode" kan worden ingeschakeld zodra de haard uitgaat na het bereiken van de ingestelde temperatuur en opnieuw wordt ingeschakeld zodra de temperatuur in de ruimte daalt.

In deze configuratie kan ook de antibevriezingsfunctie worden gekozen.

CONFIGURATIE 2

Stel deze configuratie in wanneer de haard wordt bediend door een externe (chrono)thermostaat.

In deze configuratie wordt de haard ingeschakeld nadat de externe thermostaat aangaat en de geprogrammeerde temperatuur bereikt is.

In deze configuratie is de anti-bevriezingsfunctie niet beschikbaar.

7 BESCHRIJVING VAN DE HAARD

7.1 BEDIENINGSPANEEL



Abf. 7.1

Aanduiding van het bedieningspaneel:

- bovenste deel met ledlampjes voor de staat van de haard en verlichte iconen die de afzonderlijke functies aanduiden,
- ledscherm,
- ontbrandingsknop ,
- knop "Annuleren" en alarm weergeven ,
- twee pijltjesknoppen om te navigeren door verschillende menu's ,
- twee knoppen en dtoegang tot submenu's en modificatie van werkingsparameters,
- erstuurknop voor het bevestigen van parameters en keuzes.









Omdat dit een aanraakpaneel is, hoeven de knoppen alleen maar te worden ingedrukt om ze te activeren.

7.1.1 Ledlampjes voor de staat van de haard

ICOON	MEDEDELING	BESCHRIJVING
	Pellets bijna op	De pelletbak moet worden bijgevuld.
	Onderhoud	Er moet onderhoud worden gepleegd.
	Ondersteuning	Het alarm is ingeschakeld.
	Ontvanger voor afstandsbediening	Ontvangt bevelen van de afstandsbediening (optioneel).
	Tijdschakelaar geactiveerd	De tijdschakelaar is ingeschakeld.
	Ledlampje voor de staat van de haard (naast de knop)	Het ledlampje brandt: de haard is ingeschakeld. Het ledlampje knippert: de haard wordt ontbrandt of staat in de standbymodus. Het ledlampje is uit: de haard is uitgeschakeld.









7.1.2 Menubeschrijving

ICOON	FUNCTIE	BESCHRIJVING	WAARDEN
	Vermogen	Werkvermogen instellen	1-5
	Ventilatie: *(indien voorzien)	Het vermogen van de luchtventilator in de ruimte instellen	OFF*,1-5; Auto; Hi.
	Temperatuur	Geeft de kamertemperatuur weer en maakt het mogelijk om de gewenste temperatuur in te stellen.	6°C tot 51°C
	Brandstof	Geeft de zelfstandige werkingstijd en en maakt het mogelijk om deze op nul te zetten tijdens het inladen van pellets [FULL] of het scherm uit te schakelen [OFF].	FULL - OFF
	Tijdschakelaar	Zet de tijdschakelaar aan of uit. Wanneer de stuurklok ingeschakeld is, wordt het icoon  permanent weergegeven.	ON - OFF

ICOON	FUNCTIE	SUBMENU	BESCHRIJVING	WAARDEN
	Regulatie	[1] Weekinstelling	Programma's instellen (max.) 3) voor verschillende weekdagen.	[d1] tot [d7]
		[2] Programma's	Programma's instellen.	[P1] tot [P6]
		[3] Klok/tijd	Datum en tijd instellen.	
		[4] Resterend aantal uren	Geeft het resterende aantal uren tot de volgende aanbevolen onderhoudsbeurt weer. De waarde "Hi" geeft aan dat het getal groter is dan 999 uur.	
		[5] Systeeminformatie	Geeft de huidige softwareversie weer.	
		[6] Functie uitgeschakeld		
		[7] Eco-functie	Activeert of deactiveert de Eco-modus, waarmee de haard automatisch kan worden ontstoken en gedoofd aan de hand van de omgevingstemperatuur (alleen configuratie 1).	OFF; Eco
		[8] Delta opnieuw ontbranden	Verskil in graden t.o.v. de temperatuur in de ruimte waaronder de haard opnieuw wordt ontstoken (alleen configuratie 1).	0,5°C tot 5,0°C
		[9] Beschermingstemperatuur tegen bevriezing	Minimale temperatuur waaronder de haard wordt ontstoken (alleen configuratie 1).	OFF; 3°C tot 20°C
		[10] Schermblokkade	Configuratie van de knopblokkade.	OFF; Lo; Hi
		[11] Helderheid van het scherm	Helderheid van het scherm instellen.	OFF; 1 tot 5
		[12] Weergavemodus	Configuratie van gegevensweergave.	OFF; 1 tot 4
		[13] Geluidssterkte van het geluidssignaal	Het geluidsvolume van het geluidssignaal instellen.	OFF; 1 tot 5
		[14] Type pellets	Je kunt 3 soorten typen pellets instellen.	1 tot 3
		[30] Menu voor de monteur	De configuratie van de haard wijzigen/weergeven.	PWD: „54”
[40] Onderhoudsmenu	Menu voor onderhoudslieden.			

De submenu's [30] en [40] van het menu Configuratie zijn beveiligd met een wachtwoord en uitsluitend bedoeld voor onderhoudslieden.

7.2 GEBRUIK VAN HET BEDIENINGSPANEEL

- Het aanraken van de pijltjes   leidt tot het uitvouwen van achtereenvolgende menu's.
- Druk om de instelling van een functie te wijzigen om de knop , wanneer deze functie wordt weergegeven, en wijzig de waarde met de knoppen  .
- Druk opnieuw op de knop , om de verandering te bevestigen.
- In principe kunnen alle knipperende waarden worden gewijzigd met de toetsen  .
- Met de knop „Annuleren”  kan een wijziging worden geannuleerd. Ingedrukt houden leidt tot weergave van de code van een geactiveerd alarm.

NEDERLANDS

7.3 WERKINGSPARAMETERS

De werking van de haard hangt af van de door de gebruiker ingestelde parameters Vermogen, Ventilatie en Temperatuur..

7.3.1 Vermogen wijzigen

Het vermogen bepaalt de hoeveelheid warmte die door de haard wordt gegenereerd en is daarom van directe invloed op het brandstofverbruik.

Het vermogen wijzigen:

- Kies met de knoppen het menu "vermogen" en druk op .
- De parameter "vermogen" gaat knipperen; wijzig de waarde met knoppen (1 is minimaal, 5 is maximaal).
- Druk op de knop , om de instelling te bevestigen.

7.3.2 Ventilatie wijzigen

De waarde van de ventilatie wijzigen:

- Kies met de knoppen het menu "Ventilatie" en druk op .
- De waarde "ventilatie" gaat knipperen en kan worden gewijzigd met de knoppen :
 - „OFF” = de ventilator is volledig uitgeschakeld en de haard werkt alleen met natuurlijke convectie (betreft sommige modellen);
 - 1 is minimaal, 5 is maximaal;
 - „AUTO” = automatische werking (de haard stelt onafhankelijk de rotatiesnelheid van de ventilator en het vermogen in aan de hand van de temperatuur in de ruimte);
 - „HI” = zeer snelle werking (alleen gebruiken wanneer de ruimte snel moet worden verwarmd).
- Druk op de knop om de gekozen waarden te bevestigen.

Werking van de convectieventilatie:

- op vermogen 1: mogelijkheid tot kiezen van natuurlijke convectie (OFF);
- op vermogen 2: mogelijkheid tot kiezen van natuurlijke convectie (OFF);
- op vermogen 3: mogelijkheid tot kiezen van natuurlijke convectie (OFF);
- op vermogen 4: geen mogelijkheid tot kiezen van natuurlijke convectie: minimale snelheid $V = 1$;
- op vermogen 5: geen mogelijkheid tot kiezen van natuurlijke convectie: minimale snelheid $V = 2$.

7.3.3 Omgevingstemperatuur wijzigen

Wijziging van deze waarde bepaalt de gewenste ruimte in de temperatuur die direct van de ingebouwde sensor zal worden afgelezen.

De gewenste temperatuurwaarde wijzigen:

- Kies met de knoppen , het menu "temperatuur" en druk op .
- De huidige parameter gaat knipperen en kan worden gewijzigd met de knoppen .
- Druk op de knop om de wijziging te bevestigen.

8 VOORBEREIDINGEN

8.1 VULLEN MET PELLETS

de eerste handeling die moet worden verricht voorafgaand aan het inschakelen van de haard, is het vullen van de bak met pellets.

Doe de pellets in de bak met een kleine schep.

Leef de pelletzak niet direct in de bak, anders komen er zaagsel of vreemde voorwerpen in de haard, die vervolgens de juiste werking kunnen verstoren, en vallen er snel pellets op de grond rond de oven.



Na het inladen van pellets altijd de deksel van de bak sluiten.

Als de functie "autonomie" wordt geactiveerd kies dan het brandstoficoon met de pijltjesknoppen , en druk vervolgens op de knop "versturen" . Kies vervolgens met de knoppen de optie „FULL” en druk op de knop „versturen” .

Kies op de autonome functie uit te schakelen de optie "OFF" in plaats van „FULL”.

8.2 ELEKTRISCHE VOEDING

Sluit de haard aan op het elektriciteitsnet door de

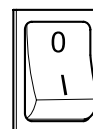

Abf. 8.2

ontstekingsschakelaar op de achterkant van de haard op "1" te zetten (Afb. 8.2). Het inschakelen van de voeding wordt aangegeven door een serie onderbroken geluidssignalen en het oplichten van het scherm.



Voor een lange periode zonder gebruik wordt aanbevolen om de schakelaar op de achterkant van de haard op OFF (O) te zetten.



Tijdens het aansluiten van de haard op het stopcontact niet het bedieningspaneel aanraken.

8.3 BEGININSTELLINGEN

Stel voorafgaand aan gebruik van de haard de taal, datum en tijd in.

8.3.1 Datum en tijd instellen

De datum wijzigen:

- Kies met de knoppen het menu "Configuratie" en druk op .
- Kies de waarde "7" met de knoppen en druk op de knop .
- Kies met de knoppen het submenu $[3]$ en bevestig knoppen .
- De parameter "uren" gaat knipperen, wijzig de waarde met knoppen , en druk vervolgens op de knop .
- De parameter "minuten" gaat knipperen, wijzig de waarde met knoppen , en druk vervolgens op de knop .
- De parameter "dag" gaat knipperen, wijzig de waarde met knoppen , en druk vervolgens op de knop .
- De parameter "maand" gaat knipperen, wijzig de waarde met knoppen , en druk vervolgens op de knop .
- De parameter "jaar" gaat knipperen, wijzig de waarde met knoppen , en druk vervolgens op de knop .
- De parameter "weekdag" (maandag = 1 , zondag = 7 , etc.) gaat knipperen, wijzig de waarde met knoppen .
- Druk op de knop , om de instelling te bevestigen.

8.3.2 De helderheid van het scherm instellen

De helderheid van het scherm kan worden ingesteld wanneer het scherm in de standby-modus staat.

- Kies met de knoppen het menu "Configuratie" en druk op en druk op .
- Kies de waarde "7" met de knoppen en bevestig met de knop .
- Kies met de knoppen het submenu [11] en bevestig met de knop .
- Stel de gewenste helderheid in [OFF, 1...5] przy met de knoppen en , en bevestig met de knop .

8.3.3 De weergave instellen

U kunt instellen welke objecten er worden weergegeven wanneer het scherm in standbymodus staat.

Kies met de pijltjesknoppen het menu "instellingen" .

- Kies met de pijltjesknoppen het menu "Configuratie" en druk op .
- Kies de waarde "7" met de knoppen en bevestig met de knop .
- Kies met de knoppen het submenu [12] en bevestig knoppen met de knop .
- Kies met de pijltjesknoppen en stel een van de onderstaande parameters:

- "OFF" • Op het scherm verschijnt de laatste door de klant uitgevoerde visualisatie.
- "1" • U kunt kiezen om alle parameters cyclisch weer te laten geven.
- "2" • U kunt kiezen om de temperatuur weer te laten geven (zoals geregistreerd door de omgevingstemperatuursensor).
- "3" • U kunt kiezen om de tijd weer te laten geven.
- "4" • U kunt kiezen om de tijden voor autonome werking voorafgaand aan het bijvullen de bak te laten weergeven, als de functie "bijvullen" is

- Druk op de knop , om de instelling te bevestigen.

8.3.4 Het geluidsvolume van het geluidssignaal instellen.

De geluidsterkte van het geluidssignaal kan naar eigen voorkeur worden ingesteld

- Kies met de pijltjesknoppen het menu "Configuratie" en druk op .
- Kies de waarde "7" met de knoppen en bevestig met de knop .
- Kies met de knoppen het submenu [13] en bevestig met de knop .
- Stel het gewenste volume in [OFF, 1...5] kies met de pijltjesknoppen i , en bevestig met de knop .

8.3.5 Het pellettype instellen

U kunt het type gebruikte pellets instellen.

- Kies de waarde "7" met de knoppen en bevestig met de knop .
- Kies met de knoppen het submenu [14] en bevestig met de knop .
- Kies met de pijltjesknoppen een van de volgende parameters:
 - "1" • Standaard
 - "2" • Gemiddelde pelletgrootte
 - "3" • Dikke pellets
- Druk op de knop , om de instelling te bevestigen.

9 DE HAARD GEBRUIKEN

9.1 ONTSTEKEN

Houd om de haard te ontsteken de knop enkele seconden ingedrukt.

Het vlamicoon begint te knippen en gaat vervolgens permanent branden om aan te geven dat de haard ontstoken is.



Automatisch ontsteken: de haard beschikt over een automatisch apparaat waarmee de pellets kunnen worden ontstoken zonder gebruik van traditionele aanmaakblokken.

Ontsteek de haard niet handmatig wanneer het automatische ontstekingsapparaat beschadigd is.

Tijdens de eerste ontsteking van de haard kunnen er onaangename geuren vrijkomen, die het gevolg zijn van het verdampen of drogen van bepaalde constructiematerialen. Deze geuren verdwijnen met de tijd.

Aanbevolen wordt om de ruimte goed te luchten tijdens de eerste keren dat de haard wordt ontstoken.

Laat de deur van de verbrandingsruimte niet openstaan, anders detecteert de sluitingssensor een open deur en gaat er een alarm af.

9.2 PARAMETERS VERANDEREN

De werkingsparameters van de oven kunnen worden gewijzigd zoals beschreven in hoofdstuk 7.3.

De instellingen blijven ongewijzigd totdat deze veranderd worden, zelfs wanneer de haard uitgaat of van de stroom wordt gehaald.

9.3 DOVEN

Houd om de haard de oven de knop enkele seconden ingedrukt. Het vlamicoon gaat uit.



Om de haard opnieuw te ontsteken wordt aanbevolen om te wachten tot deze volledig is afgekoeld.



Aanbevolen wordt om de haard uit te schakelen volgens de bovenstaande aanwijzingen, en nooit door de haard van de stroom te halen.

9.4 WERKING MET DE KAMERTHERMOSTAAT

Als de haard wordt bestuurd via een externe (chrono) thermostaat moet de monteur configuratie 2 instellen. In deze configuratie wordt de haard ingeschakeld zodra de externe thermostaat wordt geactiveerd (open circuit).

De haard wordt automatisch opnieuw ontstoken zodra de temperatuur onder de op de externe thermostaat ingestelde waarde komt (gesloten circuit).



Tijdens de eerste keer ontsteken of na het doven van de haard via het bedieningspaneel (knop ) moet de haard opnieuw worden ontstoken met het bedieningspaneel.

De haard wordt tevens gedoofd wanneer de temperatuur ondanks de modulatie verder blijft stijgen. In dat geval wordt de haard alleen opnieuw geactiveerd wanneer het verschil tussen de gekozen en werkelijke temperatuur groter dan 20°C is geworden.

9.5 WERKING MET GEÏNSTALLEERDE OMGEVINGSTEMPERATUURSENSOR

De haard kan handmatig of door middel van programmering worden ontstoken/gedoofd.

De haard moduleert het vermogen aan de hand van de omgevingstemperatuur die wordt geregistreerd door de sensor op de haard (de haard handhaaft de ingestelde temperatuur met minimaal brandstofverbruik).

Als de eco-modus geactiveerd is, zal de haard in plaats van het vermogen te moduleren uit worden geschakeld na het bereiken van de ingestelde temperatuur, en opnieuw aangaan zodra de temperatuur in de ruimte onder de ingestelde delta gedaald is (zie hoofdstuk 10.3).

De gewenste kamertemperatuur kan worden ingesteld in het temperatuurmenu .

9.6 TOCHTVOORWAARDEN

Continue werking met minimale tocht versterkt zeker in tijden van dooi (ongunstige tocht) de afzetting van roet en teer:

- wissel periodes van minimale tocht af met periodes met maximale tocht.

10 BESCHIKBARE FUNCTIES

10.1 TIMERFUNCTIE

Met deze functie kunnen gepersonaliseerde programma's voor verschillende weekdays worden geprogrammeerd voor het automatisch ontsteken en/of doven van de haard.



























Er kunnen maximaal zes gepersonaliseerde programma's worden ingesteld.

In ieder programma kunnen de ontstekings- en dooftijd evenals de gewenste temperatuur worden ingesteld.

Er kunnen tot 3 programma's aan iedere weekday worden toegeschreven.























De weekdays zijn genummerd van 1 tot 7: maandag = d1, dinsdag = d2 etc.

10.1.1 Programma's instellen







- Kies met de pijltjesknoppen   het menu "Configuratie"  en druk op .
- Kies de waarde "7" met de knoppen  en bevestig met de knop .
- Het submenu  en bevestig met de knop .
- Kies met de pijltjesknoppen   bladeren door de programma's P 1-PE. Knop  het programma dat u wenst veranderen.
- De waarde voor de ontstekingstijd gaat knipperen. Verander de parameter met knoppen  , en druk vervolgens op de knop .
- De minuutwaarde gaat knipperen. Verander de parameter met knoppen  , en druk vervolgens op de knop .
- De waarde voor de dooftijd gaat knipperen. Verander de parameter met knoppen  , en druk vervolgens op de knop .
- De minuutwaarde gaat knipperen. Verander de parameter met knoppen  , en druk vervolgens op de knop .
- De parameter voor de gewenste temperatuur gaat knipperen. Verander de parameter met knoppen  , en druk vervolgens op knop .
- Druk op de knop , om de instelling te bevestigen.

10.1.2 Programma's toekennen aan weekdays

Met deze functie kunnen er tot 3 programma's aan een dag worden toegekend

- Kies met de pijltjesknoppen   het menu "Configuratie"  en druk op .
- Kies de waarde "7" met de knoppen  en bevestig met de knop .
- Het submenu  en bevestig met de knop .
- Kies met de knoppen   de dag   , waaraan het programma moet worden toegeschreven.
- Kies het programma met de knop .
- De parameter van het eerste toegewezen programma gaat knipperen: P 1-PE of "OFF", om uit te schakelen.
- Verander de parameter met knoppen  , en druk vervolgens op de knop .
- De parameter voor het tweede toe te wijzen programma gaat knipperen: P 1-PE of "OFF", om uit te schakelen.
- Verander de parameter met knoppen  , en druk vervolgens op de knop .
- De parameter voor het derde toe te wijzen programma gaat knipperen: P 1-PE of "OFF", om uit te schakelen.
- Verander de parameter met knoppen  , en druk vervolgens op de knop , om de instelling te bevestigen.

10.1.3 De timer (de)activeren

- Kies met de pijltjesknoppen   het menu Timer .
- Bevestig met de knop .
- Met de knoppen   voor navigeren: "ON" om de timer te activeren, of "OFF", om de timer te deactiveren.
- Druk op de knop  om de keuze te bevestigen.

Wanneer de stuurklok ingeschakeld is, wordt het icoon  permanent weergegeven.

10.2 SPAARFUNCTIE „ECO MODE”

Bij deze functie wordt de haard uitgeschakeld zodra de geprogrammeerde omgevingstemperatuur bereikt is. Als deze functie niet actief is, zal de haard zijn werking moduleren om de ingestelde temperatuur te handhaven bij minimaal brandstofverbruik. De Eco-Mode is alleen beschikbaar bij configuratie 1.

Deze functie (de)activeren:

- Kies met de pijltjesknoppen het menu “Configuratie” en druk op .
- Kies de waarde “7” met de knoppen en bevestig met de knop .
- Het submenu en bevestig met de knop .
- Kies met de pijltjesknoppen stel een van de onderstaande parameters:
 - ECO → „Eco Mode” bevestigen
 - OFF → „Eco Mode” uitschakelen
- Druk op de knop , om de instelling te bevestigen.

10.3 DELTAFUNCTIE VOOR OPNIEUW ONTSTEKEN

De delta voor het opnieuw ontsteken van de haard is het aantal graden onder de dooftemperatuur waarna de haard automatisch weer wordt ontstoken. Als de haard bijvoorbeeld geprogrammeerd is om te doven bij 20°C (ingeschakelde eco-mode) en de delta voor opnieuw ontsteken is ingesteld op 4°C, wordt de haard weer ontstoken zodra de temperatuur onder de 16°C gedaald is.

De waarde voor de delta voor opnieuw ontsteken:

- Kies met de pijltjesknoppen het menu “Configuratie” en druk op .
- Kies de waarde “7” met de knoppen en bevestig met de knop .
- Het submenu en bevestig met de knop .
- De parameter gaat knipperen en kan worden gewijzigd met de knoppen en 0,5°C . . . 5,0°C .
- Druk op de knop , om de instelling te bevestigen.

10.4 AUTONOMIEFUNCTIE

Deze functie geeft de overige uren voor autonome werking weer totdat de pellets moeten worden aangevuld. Kies met de pijltjesknoppen het icoon , op het scherm verschijnt het geschatte aantal autonome werkingsuren voordat er pellets moeten worden bijgevuld. De autonomie wordt berekend op basis van de parameters die op dat moment zijn ingesteld.

De geschatte waarden zijn betrouwbaar genoeg op voorwaarde dat bij iedere complete bijvulling van de pelletbak de waarde “FULL” wordt gekozen en bevestigd. De waarde “Lo” duidt op de reservevoorraad.

10.5 BIJVULFUNCTIE

Met deze functie kan het vullen van de pelletbak worden geregistreerd.

Zo kan de haard op basis van de werkingsparameters het aantal autonome uren tot noodzakelijk bijvullen van de pelletbak berekenen.

Na het volledig vullen van de pelletbak:

- Kies met de pijltjestoetsen het brandstoficoon , en druk vervolgens op de verzendknop .
- Kies met de pijltjesknoppen de optie “FULL” en druk op de verzendknop .

Kies “OFF” in plaats van “FULL” om deze functie uit te schakelen.

10.6 OPNIEUW ONTSTEKEN NA EEN STROOMSTORING

Na onderbreking van de stroom wordt de haard automatisch opnieuw ontstoken en wordt er autodiagnostiek uitgevoerd zodra de haard weer is ingeschakeld.

10.7 PANEELBLOKKADEFUNCTIE

Met deze functie kan het bedieningspaneel worden geblokkeerd om ongewenste wijzigingen te voorkomen.

Deze functie (de)activeren:

- Kies met de knoppen het menu “Configuratie” en druk op .
- Kies de waarde “7” met de knoppen en bevestig met de knop .
- Het submenu en bevestig met de knop .
- Kies met de knoppen stel een van de onderstaande parameters:
 - „OFF” Paneelblokkade uitgeschakeld
 - „LO” Paneelblokkade ingeschakeld is actief
 - „HI” Paneelblokkade ingeschakeld
- Druk op de knop , om de instelling te bevestigen.

10.8 MINIMALE TEMPERATUUR





(Alleen in configuratie 1)















Er kan een minimale temperatuur worden ingesteld waaronder de haard wordt ontstoken (behalve de geprogrammeerde tijdsperiodes). De minimale temperatuur wijzigen:

- Kies met de pijltjesknoppen het menu “Configuratie” en druk op .
- Kies de waarde “7” met de knoppen en bevestig en druk op .
- Kies het submenu en bevestig met de knop .
- De parameter gaat knipperen en kan worden gewijzigd met de knoppen OFF ; 3-20°C .
- Druk op de knop , om de instelling te bevestigen.

11 ZALARMBEHEER

Defecten worden op de volgende manier gesignaleerd:

- 1) gezondheidswaarschuwing (piep),
- 2) branden van een van de volgende iconen:   ,
- 3) bij een alarmmelding gaat de haard uit,
- 4) door de knop "annuleren"  ingedrukt te houden, verschijnt de alarmcode:

ALARMCODE / MEDEDELING	BESCHRIJVING	MOGELIJKE OORZAKEN	LED
E001	Bedieningspaneel beschadigd	Beschadiging van het bedieningspaneel.	
E002	Signaal van de afstandsbediening niet ontvangen	Beschadiging van het bedieningspaneel.	
E004	Verbinding verbroken	Gebroken of losgeraakte verbindingkabel tussen de kaart en het bedieningspaneel. Negeer dit alarm wanneer het afgaat tijdens het veranderen van de configuratie.	
E101	Ontsteking mislukt	Geen pellets in de haard Pelletkwaliteit Defect ontstekingsysteem Vuil verbrandingsbak	
E105	Pelletsensoralarm	De pelletsensor is beschadigd of zit los	
E108*	Veiligheidsalarm	Open deur of trechter	
E109	Drukalarm of geactiveerde uitschakelaar	Verontreinigd rookafvoersysteem Versleten pakkingen Onvoldoende verbrandingslucht Oververhitte pelletbak	
E110	Defecte temperatuursensor	De luchtsensor is beschadigd	
E111	Defecte rooksensor	De rooktemperatuursensor is beschadigd	
A001	Te weinig pellets (knipperend icoon)	De pellets raken op	
A002	Waarschuwing voor gepland onderhoud (knipperende iconen)	De haard moet regelmatig worden onderhouden door gespecialiseerd personeel.	
A007	Defecte druksensor (knipperend icoon)	Defecte druksensor of kaart	
----	Haard reinigen	Verontreinigde verbrandingsruimte, rooster of rookafvoersysteem. Verontreinigde of losse drukafleeskabels. Verontreinigde verbrandingsluchtinlaat.	
----	Ontsteking mislukt	Geen pellets; beschadigde ontsteker; versleten pakkingen; onjuiste afstelling van de rooster.	

* Alleen bij modellen met micro-veiligheidsschakelaars in de deur of op de deksel van de bak.

PNa controle van het alarm kan het worden verwijderd door de  ontstekings-/doofknop enkele seconden ingedrukt



Abf. 11.1

Als foutcode E109 verschijnt, de thermostaat op de achterkant van de haard opnieuw handmatig inschakelen en vervolgens het alarm verwijderen (Afb. 11.1) (deze handeling moet worden verricht volgens de aanwijzingen van een geautoriseerde verkoper). De haard kan nu opnieuw worden ontstoken.

12 ONDERHOUD

12.1 VEILIGHEIDSMATREGELEN

Verricht voorafgaand aan onderhoud de volgende handelingen:

- Controleer of alle onderdelen van de oven koud zijn.
- Controleer of de as volledig is afgekoeld.
- Draag veiligheidsmiddelen aan de hand van richtlijn 89/391/EEG.
- Controleer of de hoofdschakelaar uitgeschakeld is.
- Controleer of de voeding niet per ongeluk kan worden ingeschakeld en trek de stekker uit het stopcontact.
- Gebruik altijd geschikt gereedschap voor onderhoudswerkzaamheden.
- Na afloop van het onderhoud, voorafgaand aan het inschakelen van de haard, opnieuw alle afschermingen monteren en alle beveiligingsinrichtingen inschakelen:



Het gebruik van een geschikte (industriële) stofzuiger kan het opruimen van de as vereenvoudigen.

12.2 GEWOON ONDERHOUD BIJ DE GEBRUIKER

12.2.1 Interne reiniging van de verbrandingsruimte

De oven heeft simpele maar frequente reiniging nodig om efficiënte, regelmatige werking te waarborgen.



Reiniging moet worden verricht met een koude, uitgeschakelde haard.

Open de deur van de verbrandingsoven met de handgreep. Verwijder de as die is afgezet in de verbrandingskamer (Afb. 12.1).

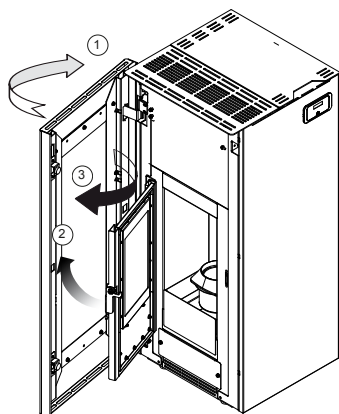

fig. 12.1

Het doel van deze reiniging is het waarborgen van de circulatie van verbrandingslucht door de openingen van de verbrandingsbak. Til de verbrandingsbak op en verwijder deze en reinig vervolgens het oppervlak en de binnenkant van de verbrandingsruimte (Afb. 12.2).

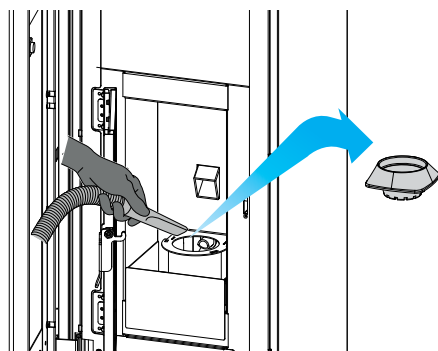

fig. 12.2

Plaats de verbrandingsbak terug en controleer of het weer goed op zijn plaats zit.

12.2.2 De asla reinigen

De asla moet ten minste een keer per week of indien nodig vaker worden gereinigd.

Open voor toegang tot de asla de deur van de la en schuif de la uit (Afb. 12.3).

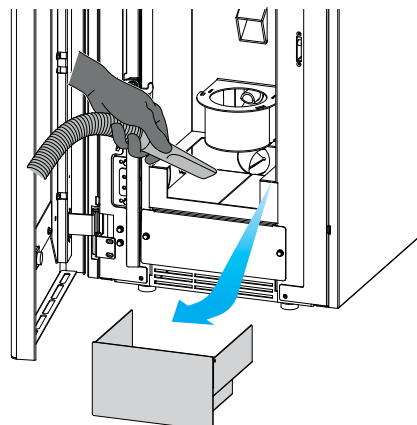

fig. 12.3

Leeg de la in de metalen bak voor verzamelde as en zuig as uit de laderuimte.

Plaats de la weer terug. Sluit de deur.

12.2.3 De behuizing van de rookcollector reinigen

De rookkamer moet iedere 3 maanden of zo nodig vaker worden gereinigd.

Reinig met een elastische borstel de 4 pijpen van de warmtewisselaar in de verbrandingsruimte (gemarkeerd met puntjes) (Afb. 12.4).

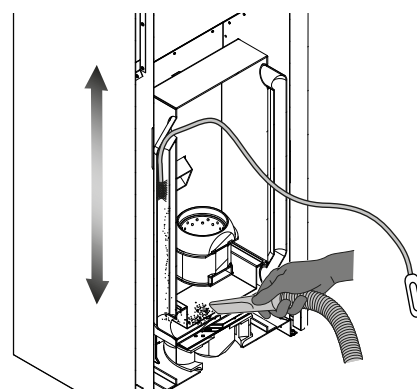

fig. 12.4

Alle resten die in de rookcollector vallen moeten met een aststofzuiger worden verzameld

12.2.4 Reinigen van de glazen deur

De haard is voorzien van een zelfreinigingssysteem voor de glazen deur, waardoor er minder vaak onderhoud aan hoeft te worden gepleegd.

Na verloop van tijd en naar gelang de werkingsomstandigheden en het soort gebruikte pellets moet de ruit toch handmatig worden gereinigd.

Gebruik hiervoor een vochtige doek of vochtig papier dat in as is ondergedompeld (rys. 12.5).

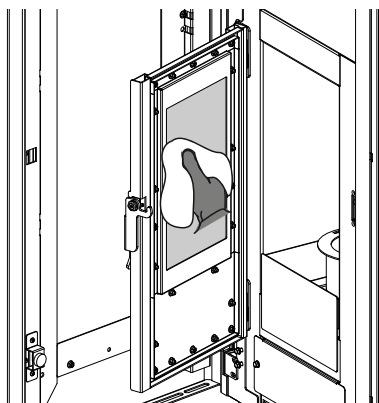

Abf. 12.5

Schuren tot het glas schoon is. De glazen deur niet reinigen wanneer de haard is ingeschakeld en geen schuurspons gebruiken. De deurafdichtingen niet vochtig maken; hierdoor zullen ze sneller slijten.

12.2.5 Het schoorsteenkanaal reinigen

Het schoorsteenkanaal moet ten minste twee keer per jaar gereinigd worden: aan het begin en aan het eind van het stookseizoen, en vaker indien nodig.

In geval van horizontale stromen controleren op as- en roetafzetting en deze verwijderen voordat het schoorsteenkanaal verstopt raakt.

Onvoldoende reiniging kan werkingsproblemen van de haard veroorzaken zoals:

- onjuiste verbranding,
- zwartgeblakerde ruit,
- verontreiniging van de rooster met as en pelletafzetting,
- ophoping van as en afzetting op de warmtewisselaar, met afname van het rendement tot gevolg.

12.2.6 De behuizing reinigen

Reinig de oven met een droge, niet-schurende doek.



Gebruik geen schoonmaakmiddelen en voer geen reiniging uit wanneer de haard heet is.

12.2.7 Jaarlijks onderhoud van de haard

Dit moet minstens één keer per jaar worden uitgevoerd of zodra de haard dit signaleert.

Tijdens het onderhoud moet de technicus:

- een grondige en volledige reiniging van het rookkanaal uitvoeren
- de staat en de dichtheid van alle dichtingen controleren
- de staat en reinheid van alle interne componenten controleren
- de dichtheid en reinheid van de rookgasafvoer controleren
- eventuele pelletresten in de bak verwijderen
- de juiste werking van de haard controleren
- eventuele waarschuwingen of alarmen resetten (de thermostaten voor handmatige reset bevinden zich op de achterkant van de haard, in de buurt van het netsnoer).

12.2.8 Het schoorsteenkanaal reinigen

De reinigingswerkzaamheden mogen door de gebruiker worden uitgevoerd op voorwaarde dat hij of zij alle instructies in deze handleiding heeft gelezen en begrepen.

Het wordt aanbevolen de haard te reinigen als hij is uitgeschakelde en afgekoeld.

Na verbranding van iedere 500 kg pellets, moeten alle afzettingen die zijn ontstaan in de verbrandingsruimte worden verwijderd.

Schroef de bevestigingsschroeven aan de zijkant, linksachter los (Afb. 12.6).

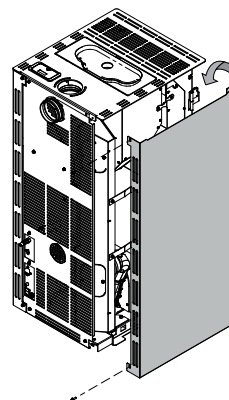

Abf. 12.6

Verwijder de controlepin en de bijbehorende dichting (Afb. 12.7).

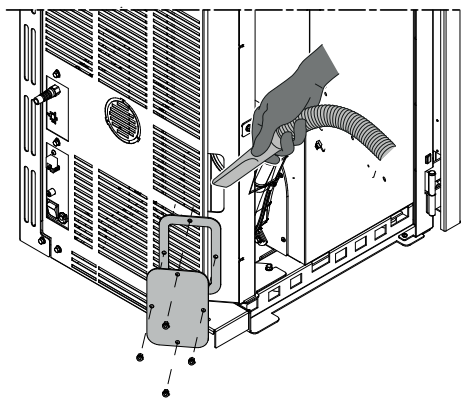

Abf. 12.7

U voert de reiniging uit door de resten in de verbrandingskamer samen met de as weg te zuigen.

Na de reiniging monteert u de onderdelen in omgekeerde volgorde.

12.2.9 Elektrische aansluitingen

Als het netsnoer beschadigd is, moet het worden vervangen door een gekwalificeerd technicus om risico's te vermijden.

12.3 BUITENGEWOON ONDERHOUD

De haardoven is een warmtegenerator die brandt op vaste brandstof en daarom jaarlijks buitengewoon onderhoud nodig heeft, dat moet worden verricht door een geautoriseerde verkoper van JØTUL, bij voorkeur voorafgaand aan het stookseizoen.

Het doel van dit onderhoud is controle of alle onderdelen goed werken.

Als de iconen  tegelijkertijd op het bedieningspaneel verschijnen, moet er direct contact worden opgenomen met de verkoper om een afspraak te maken.

De waarschuwing kan tijdelijk worden verwijderd door op de knop , te drukken, waarna de haard probleemloos opnieuw kan worden ontstoken.

De waarschuwing zal worden weergegeven totdat het buitengewoon onderhoud is verricht door de geautoriseerde verkoper en de werkingsuren zijn verwijderd.

CONTROLE- EN/OF ONDERHOUDSSCHEMA

	BIJ IEDERE KEER ONTSTEKEN of vaker indien nodig	ELKE WEEK of vaker indien nodig	ELKE MAAND of vaker indien nodig	ELKE 3 MAANDEN of vaker indien nodig	ELK JAAR of vaker indien nodig
Verbrandingsbak	X				
Asla/asbak		X			
Ruit		X			
Ventilatorrooster		X			
Verwarmingsoppervlak van de haard			X		
Ontstekerafscherming		X			
Warmtewisselaar en rookcollector				X	
Deur- en roosterpakking*					X
Rookafvoerpijp*					X
Ventilators*					X

(*) uit te voeren door een geautoriseerde dealer.



Buitengewoon onderhoud moet ten minste iedere 2000 werkingsuren van de haard plaatsvinden.

13 VERWIJDERING EN SLOOP

Verwijdering en sloop van de haard valt volledig onder de verantwoordelijkheid van de eigenaar, die te werk moet gaan volgens de in zijn land geldende voorschriften op het gebied van veiligheid en milieubescherming.

Verwijdering en sloop van de haard mogen worden uitbesteed aan derden mits zij bevoegde entiteiten zijn voor het inzamelen en verwerken van dergelijk afval..



LET OP: Leef altijd de landelijke voorschriften na van het land waar het afval wordt verwerkt en houd zo nodig rekening met de sloopverklaring.



LET OP: Alle handelingen op het gebied van verwerking moeten worden verricht met uitgeschakelde haard, die van het elektriciteitsnet ontkoppeld is.

- Verwijder alle elektrische onderdelen.
- Sorteert de batterijen die met de elektronische kaarten zijn meegeleverd.
- Maak bij het verwerken van de ovenconstructie gebruik van de diensten van gespecialiseerde bedrijven.



LET OP: Het is verboden om de haard achter te laten op plekken die hier niet voor bedoeld zijn omdat dit een serieus gevaar kan vormen voor mensen en dieren.

In geval van letsel bij mensen of dieren is de eigenaar altijd aansprakelijk.

Tijdens verwerking moeten de CE-markering, deze handleiding en andere gerelateerde documenten worden vernietigd..

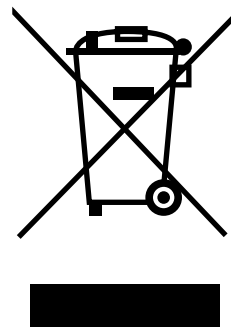

ELEKTRISCH AANSLUITINGSSCHEMA

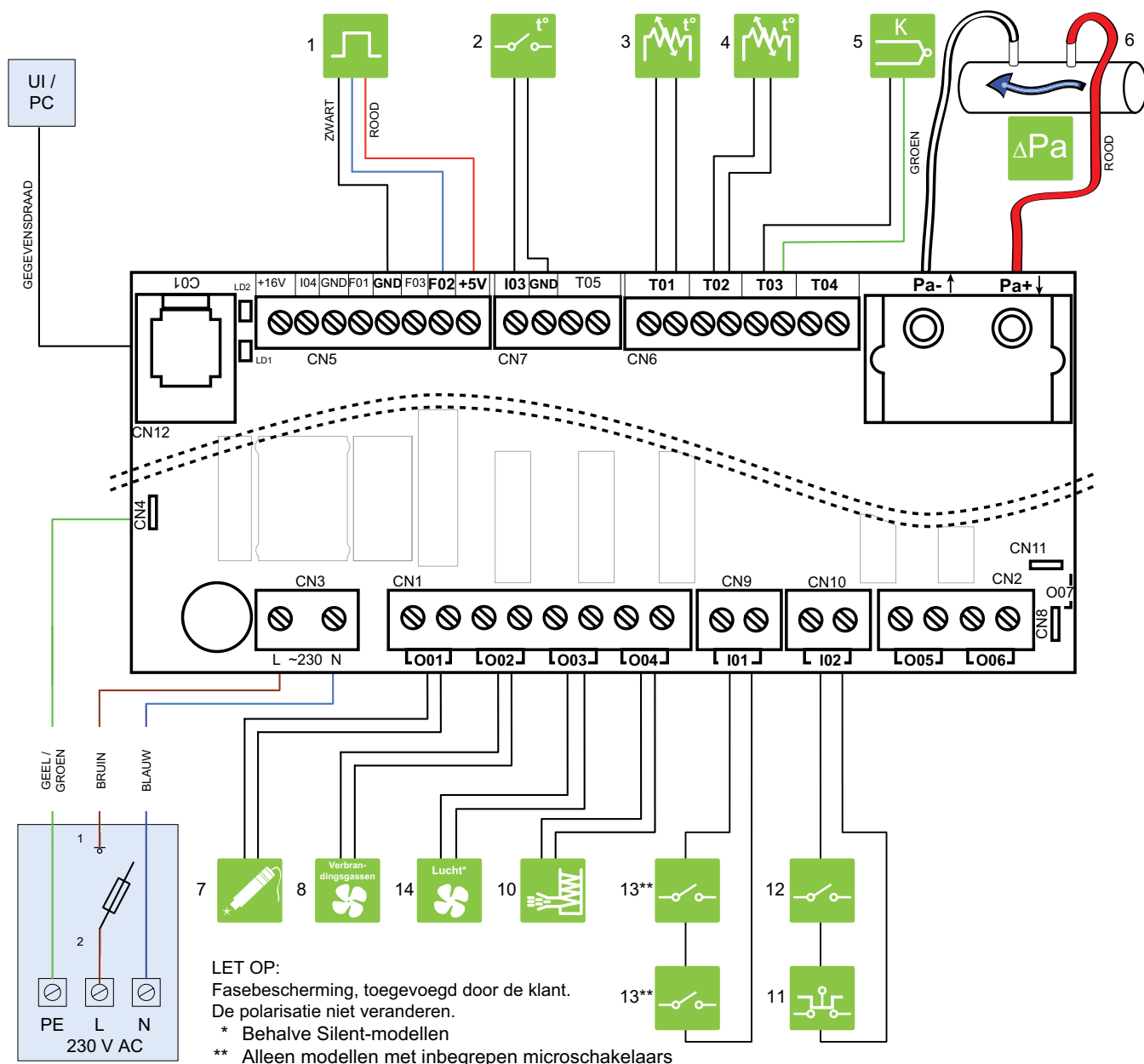

	1	HALLSENSOR		6	DIFFERENTIËLE DRUKSENSOR		12	PRESSOSTAAT
	2	KAMERTHERMOSTAAT		7	ONTSTEKER		13	DEURSENSOR
	3	OMGEVINGSTEMPERATUURSENSOR		8	OROOKAFVOER		14	KAMER-VENTILATOR*
	4	PELLETSENSOR		10	VOEDINGSSYSTEEM			BEDIENINGSBORD
	5	ROOKSENSOR		11	VEILIGHEIDSTHERMOSTAAT			

TECHNISCHE GEGEVENS

Jøtul PF 732

(conform de norm EN 14785)

	Min	Maks
*Volledig thermisch vermogen	2,9 kW	7 kW
Rendement	92,3 %	89 %
Rooktemperatuur	85,8 °C	193,7 °C
Rookdebiet	3,47 g/s	4,6 g/s
Verbruik per uur	0,628 kg/h	1,6 kg/h
CO-uitstoot (13% O ₂)	151 mg/Nm ³	25,9 mg/Nm ³
Diameter van de rookafvoer	Ø 8 cm	
Diameter van de luchtaanvoerkoppeling	Ø 6 cm	
Gewicht	116 kg	
Brandstof	Pellets	
Pojemność zbiornika zasilającego	17 kg	
Capaciteit van de voedingsbak	12(±2) Pa	
Gebruik voor het berekenen van de afmetingen van het schoorsteenkanaal:	0.0 Pa	
Min. inhoud van de ruimte waarin de haard gemonteerd wordt	30 m ³	

ELEKTRISCHE NORMEN	
Spanning	230 V
Frequentie	50 Hz
Maximaal stroomverbruik tijdens werking	80 W
Elektrische ontsteking	380 W

BESCHRIJVING

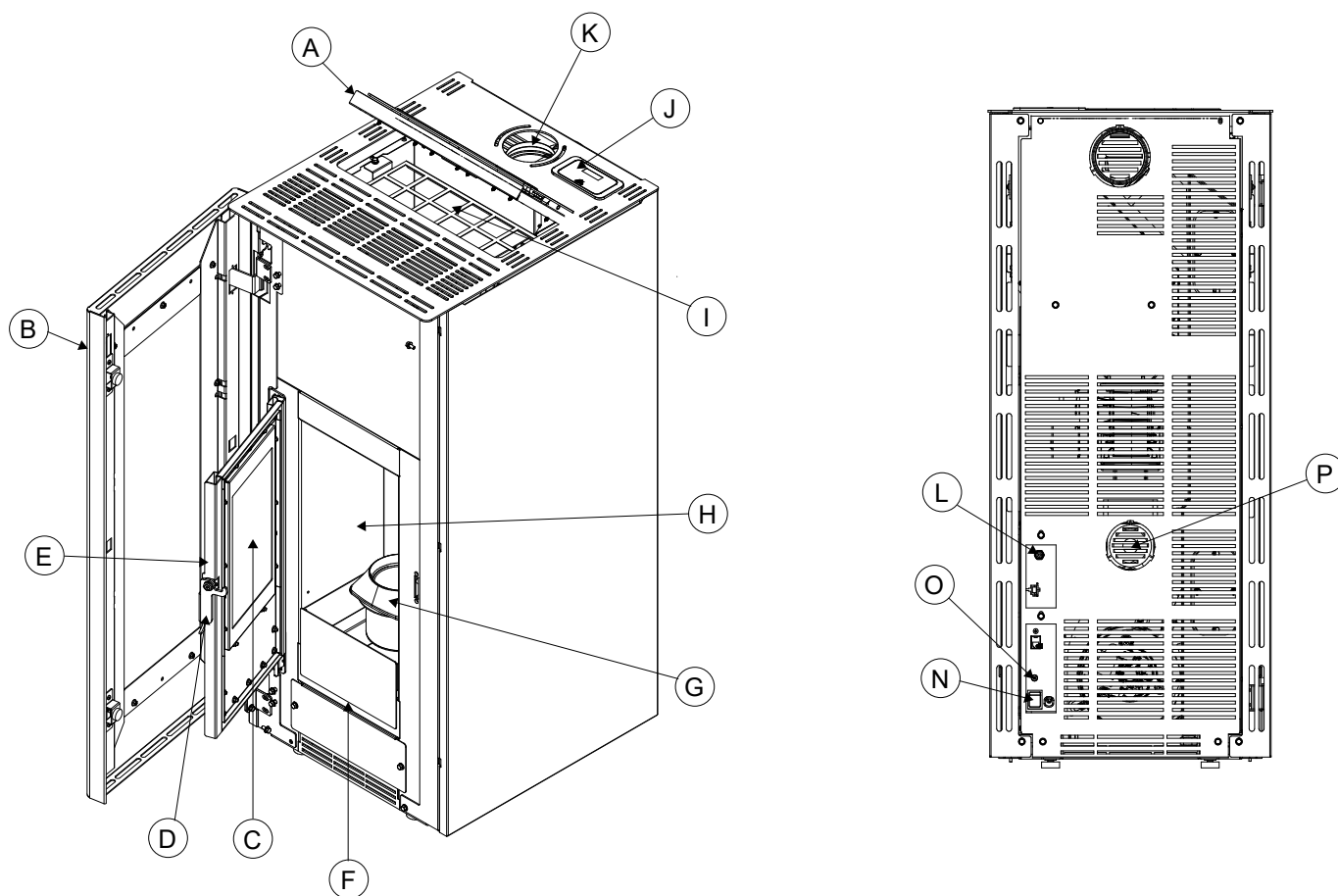

A	DEKSEL VAN DE BAK
B	DEUR
C	DEURGLAS VERBRANDINGSRUIMTE
D	HANDVAT
E	DEUR VAN DE VERBRANDINGSRUIMTE
F	ASLA
G	VERBRANDINGSBAK
H	BINNENPLATEN
I	PELLETBAK
J	BEDIENINGSPANEEL
K	ROOKUITGANG
L	OMGEVINGSTEMPERATUURSENSOR
N	HOOFDSCHAKELAAR
O	VEILIGHEIDSTHERMOSTAAT MET HANDMATIGE RESET
P	KANAAL VOOR VERBRANDINGSLUCHT

AFMETINGEN

Jøtul PF 732

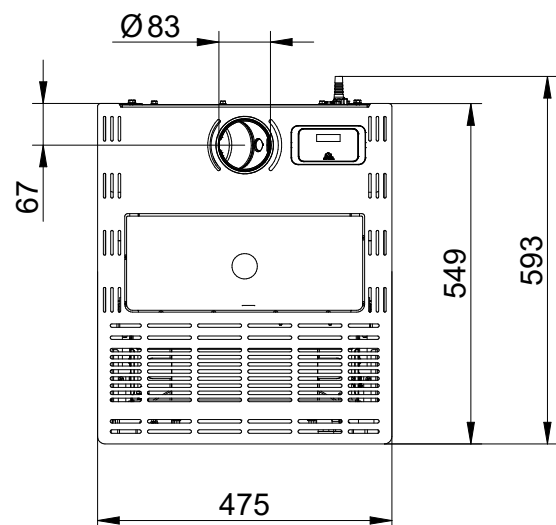
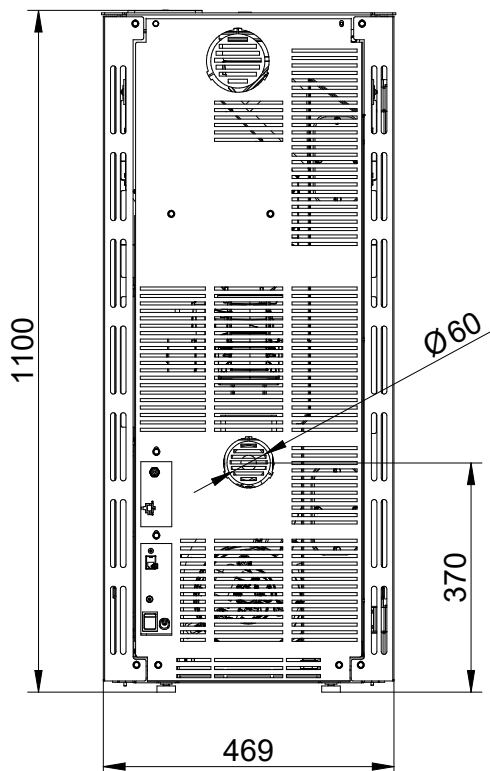
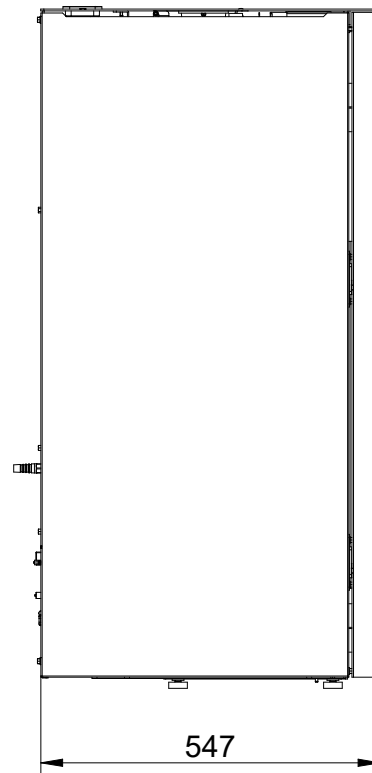
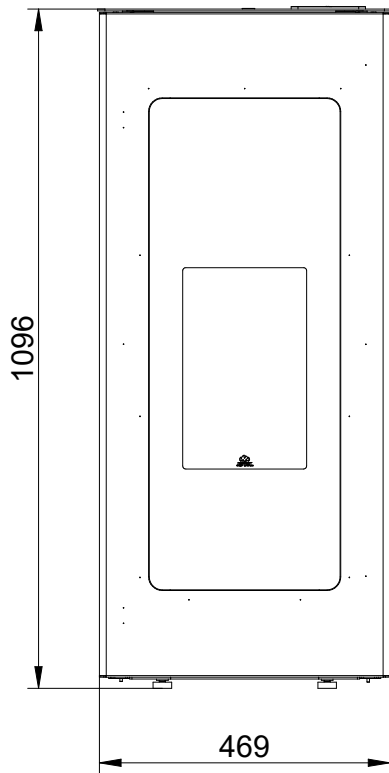

Cat.no: 10059768-P01
September 2020

Jøtul vise sans cesse à améliorer ses produits. C'est pourquoi il se réserve le droit de modifier les spécifications, couleurs et équipements sans avis préalable.

Jøtul ist ständig bemüht, seine Produkte zu verbessern. Daher wird das Recht auf Änderung der Spezifikation, Farben und Ausstattung ohne vorherige Ankündigung vorbehalten.

Jøtul tracht voortdurend om haar producten te verbeteren. Derhalve houdt het bedrijf zich het recht voor om de specificaties, kleuren en uitrusting te wijzigen zonder voorafgaande kennisgeving.



Jøtul France
3, chemin du Jubin
69574 DARDILLY
www.jotul.com/fr